



# Gebruikershandleiding

(Vertaling van de originele handleiding)

nl (Nederlands)



## NEDERLANDS

### VOORWOORD

Deze handleiding behandelt zowel het juiste gebruik en onderhoud van uw vorkheftruck als de dagelijkse smering en de periodieke inspectieprocedures.

Lees deze handleiding zorgvuldig door, zelfs wanneer u al bekend bent met onze vorkheftrucks, want hierin staat informatie die uitsluitend bestemd is voor deze serie trucks. Deze handleiding is gebaseerd op een standaardtruck. Heeft u vragen over andere types, neem dan contact op met het servicecentrum van de fabrikant.

Lees behalve deze handleiding ook de aparte publicatie met de titel "Handleiding voor veilig gebruik".

De fabriek behoudt zich het recht voor willekeurig welke veranderingen of wijzigingen van in deze handleiding vermelde specificaties aan te brengen, zonder voorafgaande berichtgeving en zonder enige verplichting.

Illustraties kunnen afwijken van het feitelijke ontwerp.

(OPT) in deze handleiding betekent "optionele apparatuur".

### INHOUD

Voorwoord.....	146 (NI-1)
Inhoud .....	146 (NI-1)
Voor aanvang van het eerste gebruik .....	146 (NI-1)
Veiligheid .....	147 (NI-2)
Serienummer frame .....	148 (NI-3)
Identiteits- en capaciteitsplaatjes .....	148 (NI-3)
Waarschuwingplaatjes .....	149 (NI-4)
Belangrijkste onderdelen .....	150 (NI-5)
Besturings- en instrumentenpaneel .....	150 (NI-5)
Dashboard .....	151 (NI-6)
Schakelaars en hendels .....	162 (NI-17)
Carrosserieonderdelen .....	165 (NI-20)
Controle vóór het gebruik .....	169 (NI-24)
Doe-het-zelf onderhoud .....	171 (NI-26)
Periodiek onderhoud .....	174 (NI-29)
Onderhoudsgegevens .....	178 (NI-33)
Afmetingen van de truck .....	180 (NI-35)
Voorbeeld van CE-conformiteitsverklaring .....	181 (NI-36)

### VOOR AANVANG VAN HET EERSTE GEBRUIK

- **Lees deze handleiding zorgvuldig door.** Hierdoor leert u uw vorkheftruck volledig kennen en bent u in staat deze correct en veilig te gebruiken. Wanneer u op de juiste manier met een nieuwe truck omgaat, biedt de truck betere prestaties en heeft hij een langere levensduur. Rijd extra voorzichtig wanneer u nog niet bekend bent met uw nieuwe truck. Let naast de standaardprocedures bij gebruik op de volgende veiligheidsaspecten.
- **Zorg ervoor dat u uw vorkheftruck goed leert kennen.** Lees de gebruikershandleiding zorgvuldig door voordat u de truck in gebruik neemt. Leer de werking van het voertuig en de onderdelen van het voertuig kennen. Leer de veiligheidsvoorzorgingen en de accessoires kennen en weet wat de beperkingen en voorzorgsmaatregelen ervan zijn. Lees het waarschuwingplaatje op de truck.
- **Maak uzelf vertrouwd met technieken voor veilig rijden en leer op een veilige manier met het voertuig om te gaan.** Zorg dat u op de hoogte bent van de verkeersregels op het werkerrein en leef deze regels na. Informeer bij de opzichter van het werkerrein naar de speciale voorzorgsmaatregelen voor de werkzaamheden.
- **Draag geschikte kleding wanneer u het voertuig gebruikt.** De verkeerde kleding kan het lastiger maken de truck te gebruiken en kan zelfs tot ongevallen leiden. Draag voor een probleemloos gebruik altijd de juiste kleding.
- **Vermijd elektriciteitskabels.** Zorg dat u weet waar de elektriciteitskabels binnen en buiten liggen en houd voldoende afstand.
- **Zorg dat de controles vóór gebruik en het periodieke onderhoud worden uitgevoerd.** Zo is de kans op plotselinge storingen kleiner, wordt de efficiëntie van de werkzaamheden verbeterd, dalen de kosten en werkt u onder veilige arbeidsomstandigheden.
- **Zorg dat het voertuig niet naar voren kantelt als de vorken met lading worden opgeheven.** In het ergste geval kan het voertuig door de geringe stabiliteit omslaan, omdat het zwaartepunt naar voren is verplaatst.
- **Wanneer u abnormale geluiden hoort of iets ongewoons merkt, controleer dit dan en repareer het, indien nodig, direct.**
- **Probeer nooit te rijden met een lading op de vorken die hoger is geheven dan de ingestelde hoogte.** Wanneer er wordt gereden met een lading op de vorken die hoger is geheven dan toegestaan, kan het voertuig omslaan omdat het zwaartepunt hoger ligt. Zie de Handleiding voor veilig gebruik.
- **V voorkom overbelasting of een ongelijke belading.** Overbelasting of een ongelijke belading is gevaarlijk. Als het zwaartepunt zich helemaal aan de voorzijde bevindt, beperk het laadgewicht dan in overeenstemming met het naamplaatje, zelfs als het laadgewicht onder het maximum blijft.
- **V voorkom roekeloos gebruik.**
- **Gebruik alleen de aanbevolen smeermiddelen.** Smeermiddelen van slechte kwaliteit verkorten de levensduur.
- **Zorg dat de accu niet helemaal leeg loopt.** Controleer altijd de toestand van de accu.
- **Vermijd open vuur tijdens het laden.** Tijdens het opladen wordt brandbaar gas geproduceerd. Laad de accu op een goed geventileerde plaats en uit de buurt van open vuur op.
- **Breng geen wijzigingen in het elektrische systeem aan.** Wanneer u dit wel probeert, kan de werking van de precisieapparatuur die in de op accu's werkende vorkheftruck is ingebouwd verminderen, waardoor er een defect of ongeval kan ontstaan. Als wijzigingen moeten worden uitgevoerd, neemt u contact op met het servicecentrum van de fabrikant.
- **Let er bij het schoonmaken van de vorkheftruck op dat er geen water direct op de motor of elektrische onderdelen komt.** Als er water op de motor of de elektrische onderdelen komt, kan de vorkheftruck storingen vertonen of defect raken. Als het onvermijdelijk is de op accu's werkende vorkheftruck te reinigen, bedek de onderdelen dan zorgvuldig met een paneel van isolatiemateriaal om te voorkomen dat ze nat worden.
- **Monteer bij trucks met niet-gemarkeerde of gekleurde banden een statische strip.**
- **Modellen voor gebruik in koelruimten (OPT).** Bij voortdurend gebruik van koelhuismodellen is de gebruiksduur in een gekoeld magazijn beperkt tot 30 minuten, daarna 30 minuten in omgevingstemperatuur voor de truck terugkeert naar het koelhuis. De minimale gebruikstemperatuur is -28°C. Zorg ervoor dat u deze grens niet overschrijdt, anders kan de truck defect raken.

### Voorzorgsmaatregelen bij onweer

- Wanneer er in de verte onweer hoorbaar is, houd dan op met het laden van de accu en ontkoppel de laadplug.
- Wanneer er dichtbij onweer hoorbaar is, raak de elektrische voedingsplug of het elektrische voedingsnoer dan niet aan, omdat u een elektrische schok kunt krijgen wanneer het dichtbij bliksemt.
- Het wordt sterk aanbevolen om in gebieden waar het onweer vaak hoorbaar is een bliksemafleider in het elektrische circuit te monteren.





## VEILIGHEID

### Veiligheidsvereisten

Trucks die uitgerust zijn met een ladingklem (bijv. papierklem) moeten een of meer bedieningen met een secundaire actie hebben om onopzettelijk loslaten van de lading te voorkomen.

Als er een "ladingklem" wordt gebruikt op een heftruck, moet de bediening (bijvoorbeeld een hydraulische hendel) worden geconfigureerd om te voldoen aan de norm ISO3691.

### Gebruik van het model met SAS (Systeem van Actieve Stabiliteit)

#### ⚠ Waarschuwing

Wanneer u met een SAS-model rijdt, kijk dan altijd op het waarschuwingsplaatje over welke functionele voorzieningen de truck beschikt. Controleer of alle voorzieningen werken voordat u de truck in gebruik neemt.



- Wanneer de truck rijdt, worden waarschuwingen door middel van waarschuwingslampjes en/of -zoemers aangegeven.
- Het SAS, dat elektronisch wordt geregeld, moet worden geïntialiseerd als er onderhoud aan het systeem is uitgevoerd. Verwijder of wijzig geen enkel SAS-onderdeel. Als het systeem moet worden nagekeken, neem dan contact op met uw dealer.
- Zorg tijdens het reinigen van de truck dat er geen water direct op de elektronische onderdelen (stuureenheid, sensors en schakelaars) van het SAS-systeem komt.

### Beschrijving van de voorzieningen in SAS-modellen

#### Actieve regeling achterste stabilisatorstang

Als de truck omkeert, ontstaat er een centrifugale kracht in de zijwaartse richting van de truck. Deze functie stopt dan met werken: de achterwielen worden geblokkeerd zodat ze niet kunnen slijpen en de truck wordt door de vier wielen ondersteund. De stabiliteit links en rechts van het voertuig wordt verbeterd.

#### ⚠ Gevaar!

Als de truck wordt geblokkeerd om slijpen te voorkomen, neemt de stabiliteit toe. Desondanks biedt dit geen garantie dat de truck niet omslaat. Bedien de truck altijd op de juiste manier.

#### Automatische vorknivelleringscontrole

- Druk terwijl de truck onbeladen is op de drukknop van de kantelhendel om deze aan te zetten en de mast naar voren te kantelen. Hierdoor stoppen de vorken automatisch in een horizontale stand (met de mast in een verticale stand).
- Als u op de knop van de kantelhendel heeft gedrukt en de vorken horizontaal stilstaan, wilt u de mast misschien verder kantelen. Zet hiervoor de neigingshendel in de neutrale stand. Druk vervolgens op de drukknop van de kantelhendel om deze uit te zetten en de kantelhendel te kunnen gebruiken.

Als de drukknop van de kantelhendel is ingeschakeld en de kantelhendel vanuit de voorwaartse naar de achterwaartse stand wordt verplaatst, werkt de mast als volgt:

	Niet beladen	Beladen
Hoge stand	Tot stilstand komen met neiging van de vork (mast in verticale stand)	Geen kanteling naar voren
Lage hefhoogte	Tot stilstand komen met neiging van de vork (mast in verticale stand)	Stoppen met mast verticaal (of maximaal 1° naar achterzijde), afhankelijk van de lading

#### ⚠ Gevaar!

- Wanneer u op de drukknop van de kantelhendel drukt terwijl de mast naar voren is gekanteld met een zware lading hoog geheven, houdt de mast op met werken. Gebruik de automatische vorknivellering niet tijdens materiaal-handling, omdat de truck dan kan omslaan.
- Als de truck is voorzien van een hulpstuk, zorg dan dat de vorken niet automatisch horizontaal worden geplaatst met een zware lading die hoog is geheven, terwijl de motor met een hoog toerental draait. Dit leidt tot gevaarlijke situaties.
- Bij sommige speciale modellen kan de automatische vorknivellering worden uitgeschakeld als er zware hulpstukken worden gemonteerd. Neem hierover van tevoren contact op met uw dealer.

#### Opmerking:

- De mast kantelt niet naar voren als de drukknop van de kantelhendel is ingeschakeld terwijl er een zware lading hoog wordt geheven (2 m of meer).
- Wanneer de mast vanuit een verticale stand naar voren wordt gekanteld, kantelt hij niet verder naar voren, zelfs niet als de drukknop van de kantelhendel wordt ingeschakeld.
- Wanneer de mast naar achteren kantelt, stoppen de vorken niet in een horizontale stand, zelfs niet als de drukknop van de kantelhendel wordt ingeschakeld.

#### Actieve voorwaartse kantelhoekbesturing van de mast

De hoek waarmee de mast naar voren kan worden gekanteld wordt automatisch geregeld, op basis van de hefhoogte en lading, binnen een hoekbereik dat hieronder wordt aangegeven.

	Lichte lading (geen lading)	Gemiddelde lading	Zware lading
Hoge stand	Geen beperking voor voorwaartse kantelhoek	De voorwaartse kantelhoek wordt beperkt van 1° tot 5°	De voorste kantelhoek wordt tot 1° beperkt
Lage hefhoogte	Geen beperking voor voorwaartse kantelhoek		

#### ⚠ Gevaar!

- Wanneer er een lading wordt geheven, terwijl de vorken naar voren zijn gekanteld, kan de truck omslaan als de vorken in een stand stoppen waarbij de kantelhoek groter is dan het aangegeven hoekbereik. Hef de lading daarom nooit op wanneer de mast is gekanteld.
- Bij een hoog opgeheven zware lading mag u de laadpositie nooit instellen door de voorwaartse kantelhoek van de mast aan te passen, aangezien de truck dan kan omslaan.
- Zelfs wanneer de lading zich binnen het toegestane hoekbereik bevindt, mag de mast nooit verder dan de verticale positie worden gekanteld. De truck kan dan omkantelen, omdat het zijn stabiliteit in voorwaartse en achterwaartse richting verliest. Laat de mast nooit naar voren kantelen wanneer er een lading wordt opgeheven.
- Bij sommige speciale modellen kan de actieve voorwaartse kantelbesturing van de mast worden uitgeschakeld als er zware hulpstukken worden gemonteerd. Neem hierover van tevoren contact op met uw dealer.
- Laat het voertuig na het monteren of verwijderen van een hulpstuk door uw dealer controleren.
- Wanneer u afwisselend twee of meer verwijderbare hulpstukken gebruikt, moet u het zwaarste hulpstuk voor de aanpassing gebruiken (SAS-instelling). Neem hierover van tevoren contact op met uw dealer.

#### Opmerking:

Wanneer de vorken op de maximale hoogte staan, kan er een hoge druk (overdruk) in de hefcilinder achterblijven. Door deze hoge druk constateert de truck, zelfs wanneer deze in feite onbelast is, dat hij zwaar is beladen. De mast kan dan niet voorwaarts worden gekanteld. Laat in dat geval de vorken iets zakken (zodat de druk afneemt) en kantel de mast daarna naar voren.

### Actieve achterwaartse kantelhoekbesturing van de mast

Als de kantelhendel vanuit de voorwaartse kantelpositie naar achteren wordt gezet met de schakelaar voor automatische nivellering van de vorken ingedrukt, worden de vorken automatisch genivelleerd (mast verticaal) en stopt het kantelen van de mast.

Let wel dat de werking alleen door de laadomstandigheden wordt gewijzigd, zie hieronder:

	Niet beladen	Beladen
Hoge stand	Tot stilstand komen met neiging van de vork (mast in verticale stand)	Stoppen met mast verticaal (of maximaal 1° naar achterzijde), afhankelijk van de lading
Lage hefhoogte		

De waarde van het laadgewicht die als 'beladen' wordt beschouwd, is hetzelfde als de gemiddelde lading op de actieve voorwaartse kantelhoekbesturing van de mast.

### Actieve voorwaartse/achterwaartse kantelsnelheidsbesturing van de mast

#### Opmerking:

- Bij een hooggeheven lading wordt de voorwaartse of achterwaartse kantelsnelheid van de mast onafhankelijk van het gewicht van de lading geregeld (vertraagd). Zelfs als de hefhoogte van hoog naar laag verandert terwijl de mast naar voren of achteren kantelt, wordt de regelsnelheid gehandhaafd.
- Bij een laag opgeheven lading kan de mast onafhankelijk van het gewicht van de lading op volle snelheid naar achteren worden gekanteld. Als de drukknop van de kantelhendel wordt geactiveerd en de mast bij een lage hefhoogte achterwaarts wordt gekanteld, wordt de achterwaartse kantelsnelheid van de mast geregeld (vertraagd) zolang de knop van de kantelhendel is geactiveerd.
- Als de vorken worden opgeheven van een laag geheven naar een hooggeheven lading terwijl de mast naar achteren kantelt, blijft de regelsnelheid van kracht zolang de drukknop van de kantelhendel is ingeschakeld. De mast kantelt met de maximumsnelheid naar achteren wanneer op de drukknop van de kantelhendel wordt gedrukt.
- De voorwaartse/achterwaartse kantelsnelheidsregeling wordt door het toerental van de pompmotor geregeld. Gebruik nooit de hoge hefhoogte en bedien het hulpstuk nooit tijdens het kantelen.

### Sleutelhefblokkering

Wanneer de sleutelschakelaar op OFF staat, gaan de vorken niet omlaag, zelfs niet als u dat met de hefhandel probeert.

### Actieve stuursynchronisator

Als de stuurwielknop niet synchroon met de banden loopt, wordt de afwijking automatisch gecorrigeerd wanneer er aan het stuur wordt gedraaid. Zo wordt de knop in een constante positie ten opzichte van de banden gehouden.





### Als de SAS-voorziening niet werkt:

Een SAS-model wordt bestuurd door middel van een stuur-eenheid, sensors en verschillende regeleenheden. Als één van deze voorzieningen niet goed werkt, kan het volgende zich voordoen:

- De afwijking van de stuurwielknop wordt niet gecorrigeerd.
- Voorzieningen zoals de automatische vorkniveleering, de actieve voorwaartse kanteelhoekbesturing van de mast en de actieve voorwaartse/achterwaartse kantelsnelheid van de mast worden uitgeschakeld.
- Asblokkering wordt mogelijk niet ontgrendeld.

Als één van de bovenstaande punten zich voordoet, gebeurt het volgende:

- Het diagnose-indicatielampje gaat branden.
- Er wordt een foutcode weergegeven.
- Er klinkt een zoemer.

Op deze manier wordt de bestuurder gewaarschuwd. Rijd de truck in zo'n geval naar een veilige plaats en laat het repareren door uw dealer.

### OPS-SYSTEEM

Het OPS-systeem (Operator Presence Sensing, detectie van de bestuurder) zorgt dat het voertuig niet kan rijden en niet kan laden/lossen als de bestuurder niet op de bestuurdersstoel zit. Als de bestuurder de stoel verlaat terwijl de truck in gebruik is, wordt het OPS-indicatielampje op het scherm weergegeven en klinkt de zoemer 0,5 seconden om de bestuurder te waarschuwen dat het systeem wordt geactiveerd. Als de bestuurder niet binnen 2 seconden weer op de stoel gaat zitten, wordt het systeem geactiveerd en wordt de huidige werking gestopt. Als de bestuurder wel binnen 2 seconden weer op de stoel gaat zitten, wordt het systeem niet geactiveerd en kunnen de werkzaamheden worden voortgezet.

Als er zich een storing in het OPS-systeem voordoet, wordt er een foutcode op het scherm weergegeven om de storing aan de bestuurder te melden. Dit geeft aan dat het OPS-systeem mogelijk defect is. Laat de truck nakijken door uw dealer.

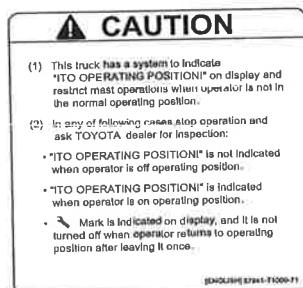

Deze truck is voorzien van het OPS-systeem. Controleer de functies van het OPS-systeem voordat u het voertuig in gebruik neemt.

### OPS-functies tijdens het rijden

Als de stuur-eenheid waarneemt dat de stoelschakelaar twee seconden is uitgeschakeld, stoppen de aandrijfmotoren nadat ze als regeneratieve rem hebben gewerkt

De OPS voor rijden wordt uitgeschakeld door de richtinghendel en het gaspedaal in de neutrale stand te zetten en de stoelschakelaar weer in te schakelen. Op trucks met D2- of Double Accel-pedaal wordt het richtingssignaal voor het loslaten van het gaspedaal neutraal; daarna wordt de OPS voor rijden geannuleerd.

De mate van regeneratief remmen wordt afhankelijk van de waargenomen hoogte en gewicht van de lading als volgt aangepast:

	Lichte lading (geen lading)	Beladen
Hoge stand	Regeneratief remmen hetzelfde als bij gaspedaal los	Het regeneratief remmen neemt af als het gewicht van de lading toeneemt
Lage hefhoogte	Regeneratief remmen hetzelfde als bij gaspedaal los	

### OPS-functies laden/lossen

#### Trucks met minilever of joystick

Als de stuur-eenheid waarneemt dat de stoelschakelaar 2 seconden is uitgeschakeld, stopt de regeling van de elektrische proportionele kleppen de hef- en kanteelbeweging en de beweging van de hulpstukken. Tegelijkertijd stoppen de hefblokkeerklep en de kanteelregelklep het omlaag heffen en voorwaarts kanteelen. De opwaartse hefbeweging en de beweging van het hulpstuk worden ook gestopt omdat de toevoer van hydraulische olie door de regeling van de ontlastingsklep wordt onderbroken.

De OPS voor hydraulische functies wordt uitgeschakeld door alle hendels naar de neutrale stand te zetten en de stoelschakelaar weer in te schakelen.

### Werking van de OPS-alarmfuncties

Als de stuur-eenheid waarneemt dat de stoelschakelaar is uitgeschakeld, waarschuwt de zoemer op het multifunctionele scherm de bestuurder over de werking van het OPS-systeem met een geluidssignaal van 1 seconde (pi-). Het multifunctionele scherm schakelt het OPS-indicatielampje voor die tijd in.

Als de bestuurder dit merkt en gaat zitten voordat de 2 seconden zijn verstreken, wordt het OPS-systeem niet geactiveerd.

Het OPS-indicatielampje blijft ingeschakeld terwijl de stoelschakelaar wordt uitgeschakeld om de bestuurder te waarschuwen dat het OPS-systeem in werking is.

### Functies laden/lossen

Als de stoelschakelaar wordt ingeschakeld zonder dat de hydraulische bedieningshendel naar de neutrale stand is gezet, wordt de bestuurder via een geluidssignaal (pipipipi) gewaarschuwd dat de hydraulische OPS-functie niet wordt uitgeschakeld.

### Waarschuwing Terug naar neutraal

Als de rijbeweging door het OPS-systeem wordt gestopt, klinkt de zoemer als de bestuurder op de stoel gaat zitten en het gaspedaal indrukt zonder dat de richtinghendel in de neutrale stand wordt gezet; de bestuurder wordt zo gewaarschuwd dat de bewegingsstop niet is uitgeschakeld. Als de bestuurder op de stoel gaat zitten met het gaspedaal ingedrukt, wordt dit alarm geactiveerd.

### Waarschuwing storing OPS-stuur-eenheid

Als er zich een storing in het OPS-systeem voordoet, wordt er een foutcode op het scherm weergegeven om de storing aan de bestuurder te melden. Dit geeft aan dat het OPS-systeem mogelijk defect is. Parkeer de truck op een veilige plaats en laat hem door uw dealer nakijken. Ook in de volgende gevallen worden nagekeken.

- De OPS-indicatie wordt niet op het scherm weergegeven als de bestuurder uit zijn stoel komt.
- Het OPS-indicatielampje wordt niet uitgeschakeld als de bestuurder op de stoel zit.

### Noodstop-schakelaar

In een noodsituatie (bijv. bij een ongeval of om een ongeval te voorkomen) drukt u het rempedaal helemaal in en drukt u op de noodstopknop om de stroomvoorziening te onderbreken en alle bewegingen van de truck te stoppen (rijden en heffen).

### Functie automatische uitschakeling

De truck wordt uitgeschakeld na een ingestelde tijdsduur (10 minuten standaard) als de bestuurder de truck verlaat (met de parkeerrem ingeschakeld).

### RECYCLEN/AFDANKEN

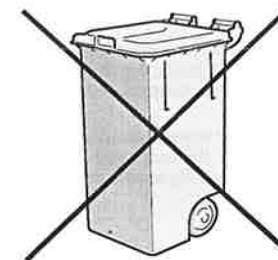

Uw vorkheftruck is uitgerust met een loodaccu of, bij sommige trucks met accu, een lithiumaccu.

De materialen in deze accu's (inclusief accumulatoren) zijn schadelijk voor het milieu en de mens; daarom moeten accu's voor recycling terug naar de fabrikant worden gebracht.

### De accu afdanken

Als de levensduur van de accu in de truck is verstreken (vervangen door een nieuwe accu) of als de volledige truck wordt afgedankt, moet er speciale aandacht worden besteed bij het afdanken/recyclen van accu's.

Raadpleeg de fabrikant voor het vervangen of weggooien van accu's.



## SERIENUMMER FRAME

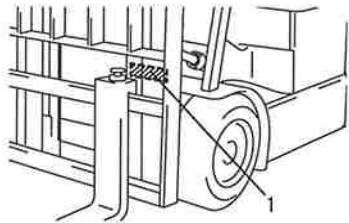

(1) Locatie serienummer frame

### Locatie serienummer frame

Het serienummer van het frame is ingeslagen op de dwarsplaat aan de voorzijde. Geef het serienummer van het frame door wanneer u vragen heeft over uw truck.

## IDENTITEITS- EN CAPACITEITSPLAATJES

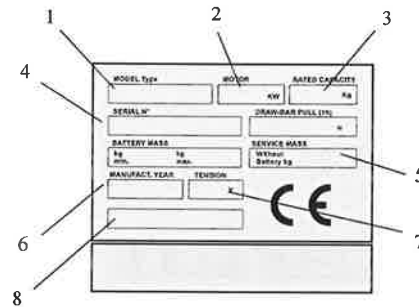

Ga na wat het lastmiddelpunt en het vermogen is voordat u het voertuig gebruikt.

### Identiteitsplaat

1. Truckmodel
2. Motorvermogen
3. Nominale capaciteit
4. Serienummer truck
5. Heftruckgewicht (zonder accu)
6. Bouwjaar
7. Accuspanning
8. Opmerkingen

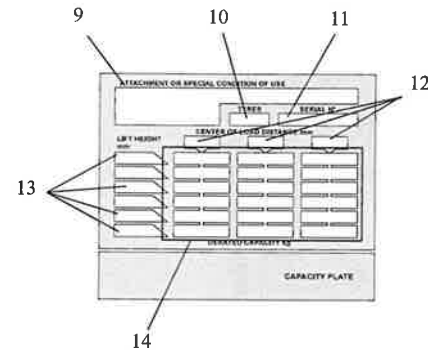

### Capaciteitsplaat

9. Speciaal model, hulpstukmodel
10. Heftruckbanden
11. Serienummer truck
12. Lastmiddelpunt
13. Hefhoogte
14. Werkelijke capaciteit



## WAARSCHUWINGSPLATEN

Er zijn waarschuwingsplaten aan de truck bevestigd. Lees hen aandachtig, alvorens met het voertuig te gaan rijden.  
(In het voorbeeld wordt de Engelse versie weergegeven.)

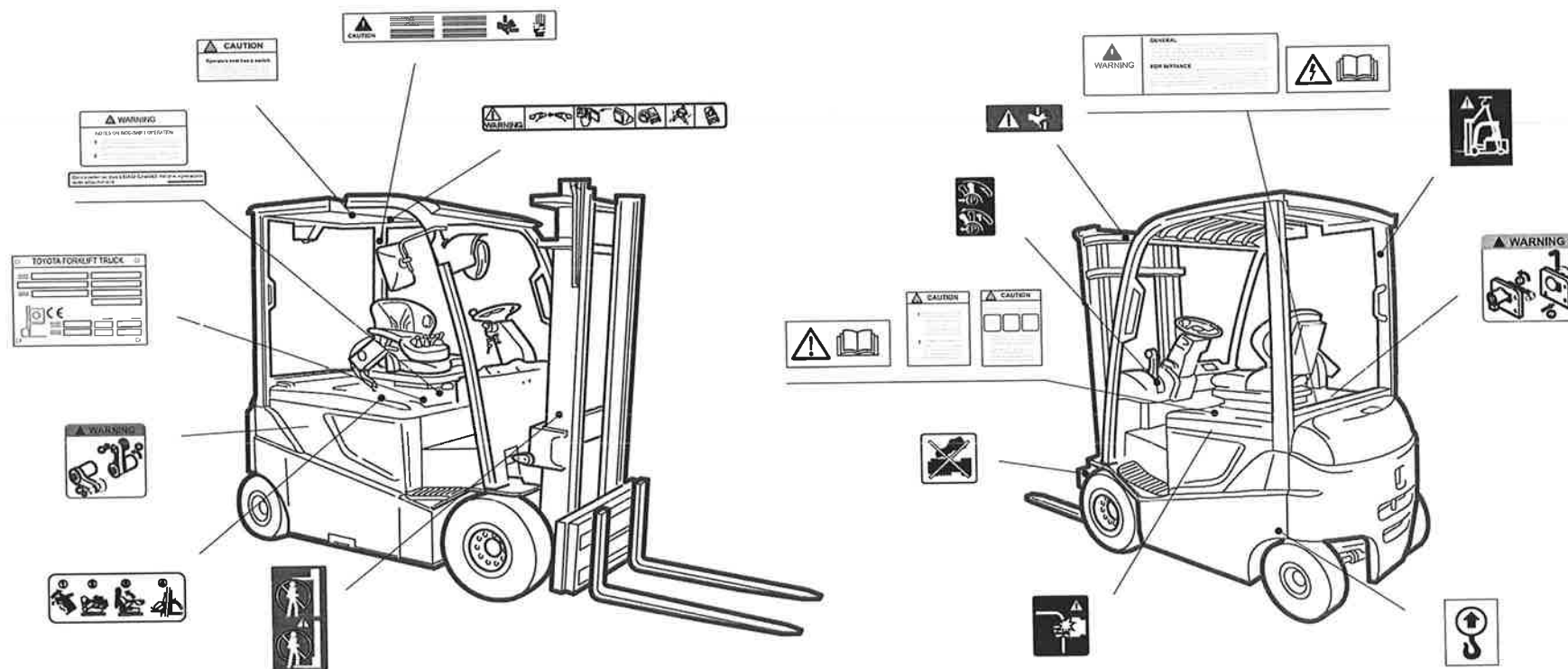

Over dit merkteken  
Waarschuwing! Lees deze Bedieningshandleiding nauwgezet voor het gebruik.



## BELANGRIJKSTE ONDERDELEN

- (1) Vorken
- (2) Mast
- (3) Hoogte beschermkap
- (4) Bestuurdersstoel
- (5) Voorwiel

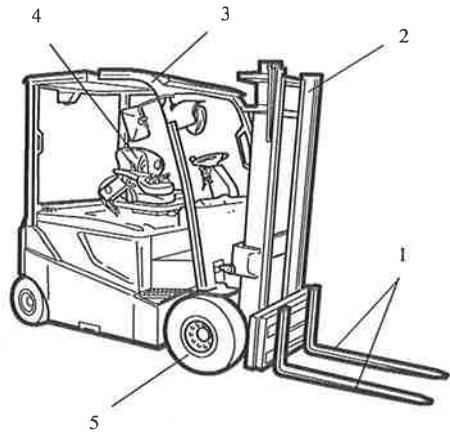

- (6) Stuurwiel
- (7) Accukap
- (8) Contragewicht
- (9) Achterwiel

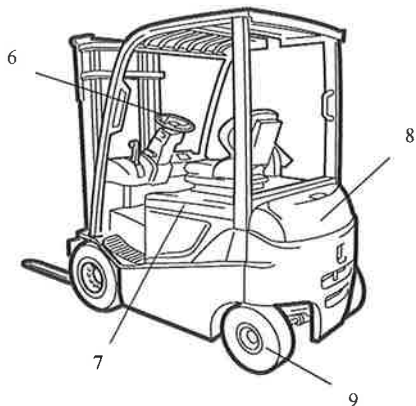

## BESTURINGS- EN INSTRUMENTENPANEEL

- (1) Stuurwiel
- (2) Knop voor de claxon
- (3) Parkeerremhendel
- (4) Rempedaal
- (5) Gaspedaal
- (6) Instapsysteem met PIN-code (OPT)
- (7) Multifunctioneel display
- (8) Bekerhouder
- (9) Armsteun

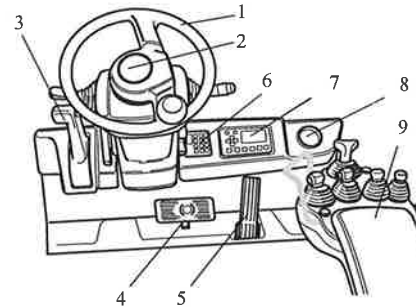

- (10) Richtinghendel links (OPT)
- (11) Stelhendel stuurkolomkanteling

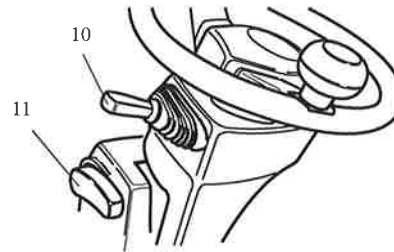

- (12) Lichtschakelaar (OPT)
- (13) Schakelaar richtingaanwijzer (OPT)
- (14) Sleutelschakelaar
- (15) Hendel stuurkolomslot

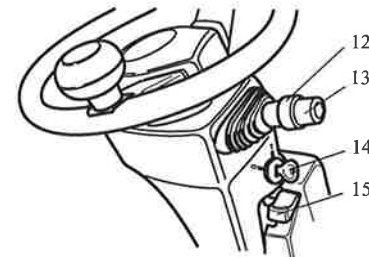

- (16) Hefhendel
- (17) Kantelhendel
- (18) Hulpstukhendel
- (19) Hulpstukhendel (OPT)
- (20) Richtinghendel
- (21) Hoogtebegrenzer (OPT)
- (22) Noodstopknop
- (23) Claxonknop (OPT)

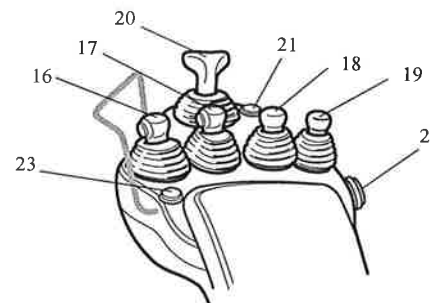



## DASHBOARDFUNCTIES

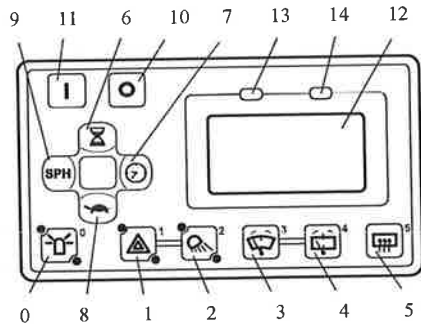

### DASHBOARD

Knoppen:

- (0) Zwaai- / knipperlicht
- (1) Noodknipperlichten
- (2) Werklichten achter
- (3) Ruitenwisser voor
- (4) Ruitenwisser achter
- (5) Achterruitverwarming
- (6) Urenteller
- (7) Klok
- (8) Snelheidsbeperking
- (9) Vermogensselectie
- (10) Drukknop OUT
- (11) Drukknop OK

Overig:

- (12) Display
- (13) Waarschuwinglampje (rode led)
- (14) Bedrijfslampje (rode led)

#### Zwaai- / knipperlicht

Druk op de knop (0) om het zwaai- of knipperlicht AAN te zetten. De bovenste led branden. Druk er nogmaals op om dit UIT te zetten.

#### Noodknipperlichten (OPT)

Druk op de knop (1) om de noodknipperlichten AAN te zetten. Druk er nogmaals op om ze UIT te zetten.

#### Werklichten achter (OPT)

Druk op de knop (2) om de werklichten achter aan te zetten. Druk er nogmaals op om ze UIT te zetten.

#### Ruitenwisser voor (OPT)

Druk n keer op de knop (3):

1. tussenliggende snelheid
2. hoge snelheid
3. UIT

Houd de knop (3) ingedrukt om de sproeier te activeren.

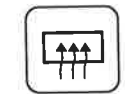
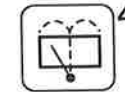

#### Ruitenwisser achter (OPT)

Druk op de knop (4) om de ruitenwisser achter AAN te zetten. Druk er nogmaals op om dit UIT te zetten. Houd de knop (4) ingedrukt om de sproeier te activeren.

#### Achterruitverwarming (OPT)

Druk op de knop (5) om de achterruitverwarming AAN te zetten. Druk er nogmaals op om dit UIT te zetten.

#### Opmerking:

Als de achterruitverwarming AAN is, verschijnt er een pictogram op het besturingsscherm. De achterruitverwarming gaat na 15 minuten automatisch UIT.

#### Urenteller

Houd de knop (6) ingedrukt voor toegang tot het menu van de Urenteller (zie hoofdstuk Bestuurdersmenu).

#### Klok

Druk op de knop (7) om te wisselen tussen uur en datum. Houd de knop (7) ingedrukt voor toegang tot het menu Klok instellen (zie hoofdstuk Bestuurdersmenu).

#### Snelheidsbeperking

Deze instelling begrenst de maximale rij- en hefsnelheid van de truck. Druk op de knop (8) om de snelheidsbeperking AAN te zetten. Druk er nogmaals op om dit UIT te zetten. Houd de knop (8) ingedrukt voor toegang tot het menu Snelheid (zie hoofdstuk Bestuurdersmenu).

#### Vermogensselectie

Druk op de knop (9) om de vermogensselectiemodus rijden/materiaalbehandeling te wijzigen. Deze functie wordt uitgeschakeld als de vorkheftruck in gebruik is.

Vermogen:

S: hoge efficiëntie

P: evenwichtig

H: hoge prestaties

SPH aangepast (ingesteld door gebruiker) (OPT)

Houd de knop (9) ingedrukt voor toegang tot het menu Vermogensselectie (zie hoofdstuk Bestuurdersmenu).

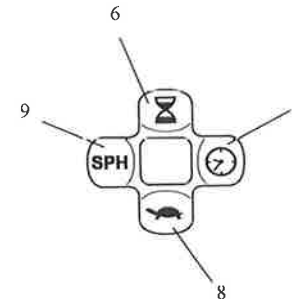



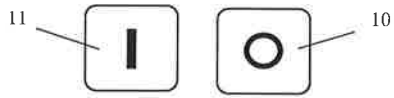

#### Drukknoppen OK - OUT

De drukknoppen OK (11) en OUT (10) worden gebruikt om door het menu te gaan

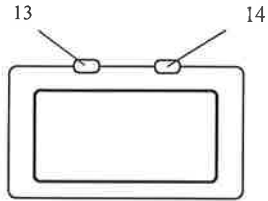

#### Waarschuingslampje - Bedrijfslampje

Het rode waarschuingslampje (13) knippert wanneer er een fout optreedt.

Het groene waarschuingslampje (14) brandt wanneer de truck AAN staat.

### INDICATIES OP HET DISPLAY

#### Bedrijfscherm

Op het bedrijfscherm staat diverse informatie tijdens het gebruik van de truck:

- (1) laadniveau accu
- (2) geselecteerd vermogen
- (3) geselecteerde rijrichting
- (4) tijd
- (5) wielrichting

Het laadniveau van de accu en de wielrichting worden alleen weergegeven als de vorkheftruck stilstaat of tegen lage snelheid rijdt.

#### Indicatielampje accu leeg

Knippert wanneer de accu nog maar voor 20% is opgeladen. Bij 10% begint de rode led ook te knipperen. Bij 0% klinkt ook de zoemer.

#### Opmerking:

Wanneer de accu minder dan 20% is opgeladen wordt de rij- en hefsnelheid van de truck beperkt. Wanneer de accu slechts 10% meer is opgeladen, worden deze snelheden nog meer beperkt.

#### Geselecteerd vermogen

Toont de geselecteerde prestatiemodus voor rijden/materiaalbehandeling.

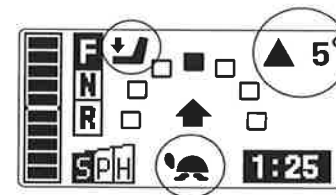
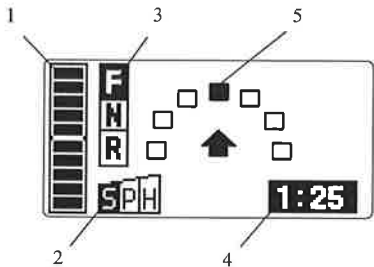

#### Rijrichting geselecteerd

De vooraf ingestelde rijrichting (via de richtingsschakelaar) wordt aangegeven. Een pijl omhoog geeft de voorwaartse rijrichting aan, een pijl omlaag de achterwaartse rijrichting.

#### Tijd

Dit geeft het tijdstip aan: uren en minuten.

#### Wielrichting

De stuurrichting kan op één of twee manieren worden aangegeven, dit dient te worden geselecteerd door de bestuurder. De indicatie is alleen zichtbaar bij lage snelheid.

#### Overige indicatoren

Er kunnen andere indicaties worden weergegeven. Sommige daarvan kunnen optioneel zijn.

#### Instelling snelheidsbegrenzing

Dit indicatielampje gaat aan of uit als de bestuurder op de schakelaar voor de snelheidsbegrenzing drukt. Dit indicatielampje gaat branden als de truck met lage snelheid rijdt en de rijnsnelheid is begrensd op een vooraf ingestelde waarde.

#### OPS

Dit indicatielampje gaat branden wanneer de bestuurder niet op de stoel zit.

#### Kantelen van de mast (OPT)

Pijltje omhoog wijst op voorwaarts kantelen, pijltje omlaag wijst op achterwaarts kantelen. De kantelhoek van de mast wordt weergegeven in graden.



## ALARMEN

Sommige fouten worden gegenereerd door verkeerde handelingen bij het starten van de truck of het gebruiken van de bedieningselementen. Deze fouten blokkeren de werking van de truck tijdelijk en genereren een alarmpictogram op het volledige scherm. De meeste fouten kunnen opgelost worden.

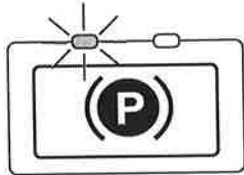

### Parkeerremfout

- De bestuurder probeerde om weg te rijden met de truck terwijl de parkeerrem ingeschakeld was. Zet de parkeerrem los en probeer het opnieuw.
- De truck is op OFF gezet terwijl de parkeerrem uitgeschakeld was. Schakel de parkeerrem in.

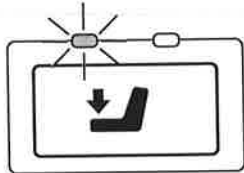

### OPS fout

De bestuurder probeerde om met de heftruck te rijden zonder dat hij goed op de bestuurdersstoel zat. Laat het gaspedaal los, zet alle hendels terug in hun neutrale stand en ga weer op de stoel zitten. Probeer nu opnieuw te rijden.

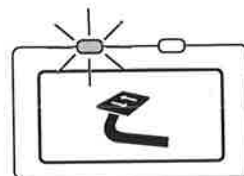

### Rijfouten

- Het rijpedaal werd ingetrapd gedurende de startprocedure. Herhaal de startprocedure op de juiste manier.

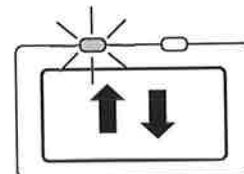

- De pedalen voor vooruit en achteruit rijden (indien aanwezig) werden tegelijk ingetrapd. Trap één pedaal tegelijk in.

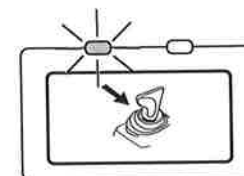

- De bestuurder stapte uit de truck terwijl de richtinghendel ingeschakeld was. Zet de hendel in de neutrale stand.

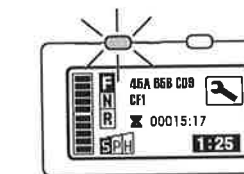
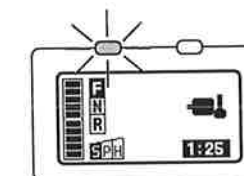
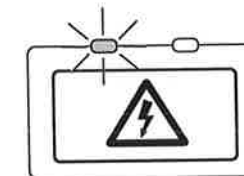
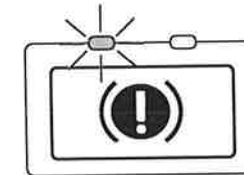
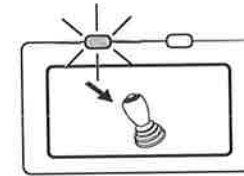

### Heffout

- Lastbedieningselementen werden gebruikt tijdens de startprocedure. Herhaal de startprocedure op de juiste manier.
- Lastbedieningselementen werden gebruikt terwijl de bestuurder niet goed op de stoel zat. Zet de bedieningselementen in de neutrale stand, ga terug zitten op de stoel en probeer het opnieuw.

### Waarschuwing remsysteem

Het remvloeistofpeil is laag; neem contact op met het servicecentrum van uw fabrikant.

### Spanningswaarschuwing

Er is restspanning in de elektrische besturing van de truck. Wacht tot het pictogram verdwijnt. Open de batterijkap intussen niet.

### Waarschuwing hoge temperatuur

De truck raakt oververhit. Om de apparatuur te beschermen kunnen de prestaties van de truck worden beperkt en stopt de truck als het werk wordt voortgezet.

Wanneer deze waarschuwing brandt, is het raadzaam zo snel mogelijk te stoppen met werken en de truck te parkeren, bij voorkeur op een frisse plaats zonder direct zonlicht, tot de waarschuwing verdwijnt.

Het oververhitte apparaat wordt aangeduid met een code.

- PM: pompmotor
- DM: aandrijfmotor
- PC: pompbesturing
- DC: aandrijfbesturing

### Onherstelbare fout

Alle andere meldingen, aangegeven door een alfanumerieke code.

### Opmerking:

Als de melding van een onherstelbare fout verschijnt, of als een andere foutmelding niet kan worden opgelost, dient u het servicecentrum van de fabrikant te bellen.



## BESTUURDERSMENU

### Menu Uurmeter

Houd de knop van de Uurmeter ingedrukt voor toegang tot het menu Uurmeter. Druk op de knop van de Uurmeter om door het display te gaan.

#### Key switch on hour meter (WORK) (sleutelschakelaar op uurmeter)

Op deze meter staat de tijd dat de sleutelschakelaar is ingeschakeld. (Wanneer ingelogd bij modellen met instapsysteem met PIN-code.)

#### Lap time meter (LAP) (laptijdmeter)

Op deze meter staat de tijd dat de sleutelschakelaar is ingeschakeld. (Wanneer ingelogd bij modellen met instapsysteem met PIN-code.) Als u de knop OK langer dan twee seconden ingedrukt houdt, wordt de meter gereset.

#### Pump motor service hour meter (onderhoud pompmotor – uurmeter)

Deze meter telt de tijd dat de pompmotor is geactiveerd in de modus voor vermogen bij draaien voor werkzaamheden met material-handling. (Niet als de motor alleen voor de stuurbevoegdheid is geactiveerd.)

#### Drive motor service hour meter (onderhoud aandrijfmotor – uurmeter)

Deze meter telt de tijd wanneer de aandrijfmotoren zijn geactiveerd in de modus voor vermogen bij draaien of de modus voor regeneratief remmen. (Niet als de aandrijfmotor vrijloopt.)

#### Drive / pump motors service hour meter (onderhoud aandrijf-/pompmotoren – uurmeter)

Deze meter telt de tijd dat de aandrijf- of pompmotor is geactiveerd in de modus voor vermogen bij draaien of de modus voor regeneratief remmen. (Geen van beide als de aandrijfmotor vrijloopt of als de motor alleen voor de stuurbevoegdheid wordt geactiveerd.)

#### Odometer (ODO) (kilometerteller)

Deze meter houdt de rijafstand van de truck bij.

#### Trip meter (TRIP) (dagteller)

Deze meter houdt de afgelegde afstand bij en kan worden gereset. Als u de knop OK langer dan twee seconden ingedrukt houdt, wordt de meter gereset.

#### Planned maintenance hour meter (uurmeter gepland onderhoud)

Als deze instelling AAN staat, worden de ingestelde tijd voor service-intervallen en de huidige verstreken tijd weergegeven.

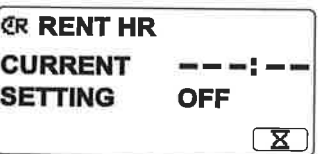
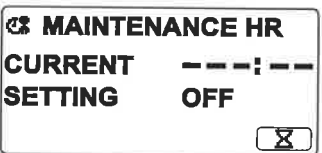
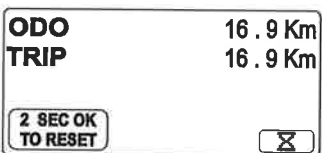
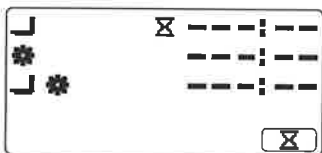
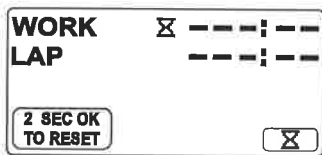

### Uurmeter uur

Als deze instelling AAN staat, worden de tijd van het uurinterval en de huidige verstreken tijd weergegeven.

Het materiaalbehandelingssysteem en de aandrijfmotoren kunnen alleen gelijktijdig werken als de uurmeter is ingeschakeld.

Het servicecentrum van de fabrikant kan de uurmeter inschakelen en de truckfuncties herstellen.

### Menu Klok

Houd de knop van de Klok ingedrukt voor toegang tot het menu Klok.

Met de selectieknoppen voor de Klok en het Vermogen kan de waarde worden verhoogd en verlaagd. Druk op de knop OK om te bevestigen en ga verder met de volgende waarde of druk op de knop OUT om het menu te verlaten.

Wardesequentie is:

Datum: dag / maand / jaar (dag van de week)

Weergave 12u/24u

Tijd: uren / minuten

NI





### Menu Rij-instelling

Houd de knop van de Snelheidsbegrenzing ingedrukt voor toegang tot het menu Rij-instelling.



Met de knoppen voor Uurmeter en Snelheidsbegrenzing kunt u het item selecteren. Druk op de knop OK om te bevestigen of druk op de knop OUT om het menu te verlaten.



### Lage snelheid

Met dit menu kan de snelheidsbegrenzingsmodus worden ingesteld. Met de selectieknoppen voor Klok en Vermogen kan de waarde van de snelheidsbegrenzing worden verhoogd en verlaagd. Druk op de knop OK om te bevestigen of druk op de knop OUT om het menu te verlaten.



### Snelheidsalarm

Met dit menu kan een geluidsalarm worden weergegeven wanneer de truck een ingestelde waarde overschrijdt. Met de selectieknoppen voor Klok en Vermogen kan de waarde van de snelheid worden verhoogd en verlaagd. Druk op de knop OK om te bevestigen of druk op de knop OUT om het menu te verlaten. Als de snelheid is ingesteld op meer dan 50 km/u wordt de functie snelheidsbegrenzing uitgeschakeld: in dat geval wordt "OFF" weergegeven.



### Menu Vermogensregeling (OPT)

Houd de knop van de Vermogensselectie ingedrukt voor toegang tot het menu Vermogensregeling.

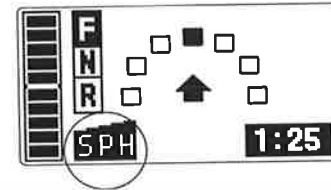
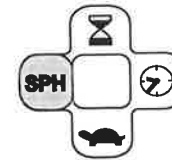

Met dit menu kan de SPH-vermogensmodus (aangepast) voor vermogensinstellingen voor Rijden en Hefven worden ingesteld.

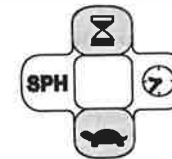

Met de knoppen voor Uurmeter en Snelheidsbegrenzing kunt u het item selecteren. Druk op de knop OK om te bevestigen of druk op de knop OUT om het menu te verlaten.



### Aandrijfvermogen

Met dit menu kunnen de snelheid en de acceleratie van de truck worden ingesteld.

### Hefvermogen

Met dit menu kunnen de snelheid en de acceleratie van het materiaalbehandelingssysteem worden ingesteld.

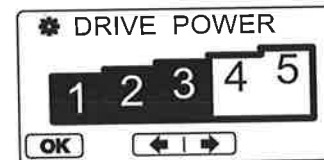

De procedure is hetzelfde voor de instellingen voor aandrijf- en hefvermogen.

Met de selectieknoppen voor Klok en Vermogen kan de waarde van het vermogen worden verhoogd en verlaagd. Druk op de knop OK om te bevestigen of druk op OUT om het menu te verlaten.



## OVERIGE FUNCTIES

### Instapsysteem met PIN-code (OPT)

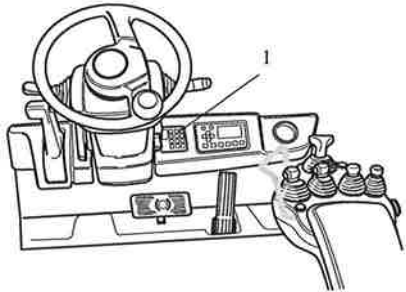

Bij deze functie is de sleutelschakelaar vervangen door een 10-cijferig toetsenbord (1) voor het invoeren van de PIN-code.

Alleen bestuurders met geregistreeerde PIN-codes (Persoonlijk IdentificatieNummer) kunnen de truck activeren. De PIN-code kan uit 1 tot 5 cijfers bestaan.

Het systeem heeft één 'INITIAL PIN' (eerste PIN-code) voor noodgevallen; deze kan door de beheerder worden ingesteld en kan niet worden gewist.

Het systeem kan ook tien verschillende truckinstellingen, het 'PROFILE' (profiel) instellen en elke PIN-code kan één van de tien instellingen toegewezen krijgen.

#### Opmerking:

Het instapsysteem met PIN-code is geen antidiefstalsysteem.

- (1) Schakelaar LOGOFF (afmelden)
- (2) Schakelaar LOGIN (aanmelden)

#### Aanmelden

De bestuurder moet de PIN-code invoeren en daarna binnen 10 seconden op de schakelaar voor aanmelden drukken om de truck te activeren.

Telkens als er een cijfertoets wordt ingedrukt, gaat de groene LED branden en klinkt de zoemer.

Het systeem vergelijkt de ingevoerde PIN-code met de geregistreeerde PIN-codes nadat de schakelaar voor aanmelden is ingedrukt.

Als de ingevoerde PIN-code is geverifieerd, klinkt de zoemer kort, gaat de groene LED branden en wordt de truck geactiveerd.

Het profiel dat aan de PIN-code is toegewezen wordt geladen en de truck werkt met die instellingen.

Als de ingevoerde PIN-code niet wordt geverifieerd, klinkt de zoemer langer en gaat het systeem terug naar de niet-aangemelde toestand.

Als u op de schakelaar voor afmelden drukt voordat u klaar bent met het invoeren van de PIN-code, worden de ingevoerde cijfers gewist en gaat het systeem terug naar de niet-aangemelde status.

#### Afmelden

De bestuurder kan de truck uitschakelen door op de schakelaar voor afmelden te drukken als de truck is geactiveerd.

Het systeem schakelt dan de groene LED uit, laat de rode LED één seconde branden en de zoemer klinkt kort.

Als de truck gedurende een bepaalde tijd geen handelingen uitvoert, wordt de truck automatisch uitgeschakeld (instelling automatische uitschakeling).

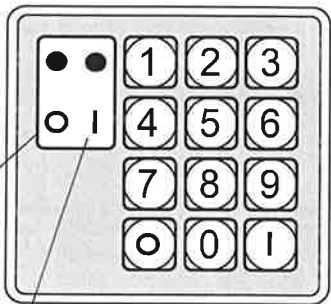

### DHU (OPT)

Het apparaat is goedgekeurd voor gebruik in GSM 900/1800-netwerken. De volgende veiligheidsvoorschriften moeten altijd worden gevolgd tijdens installatie-, onderhouds- en reparatiewerkzaamheden aan en het gebruik van de eenheid.

Als deze veiligheidsvoorschriften niet worden gevolgd, is het mogelijk dat de veiligheidsnormen van het product met betrekking tot ontwerp, productie en bedoeld gebruik niet worden nageleefd.

De fabrikant is niet verantwoordelijk voor de gevolgen als deze veiligheidsvoorschriften niet worden gevolgd.

Het apparaat zendt bij inschakeling radiogolven uit.

Vergeet niet dat er zich storing kan voordoen als de eenheid in de buurt van tv's, radio's, computers of apparatuur zonder voldoende bescherming wordt gebruikt.

#### ⚠ Waarschuwing

- **Risico van interferentie in medische apparatuur.**  
De DHU zendt radiogolven uit op dezelfde manier als mobiele telefoons en kan dus storen op medische apparatuur. Storing kan de veiligheid van patiënten in gevaar brengen.  
Als de DHU in de buurt van medische apparatuur moet worden gebruikt, gelden dezelfde regels als voor mobiele telefoons binnen het betreffende gebied.
- **Risico van brand of explosie.**  
De DHU kan vonken veroorzaken die ontvlambare chemicaliën kunnen ontsteken. Gebruik DHU niet in benzinestations of in de buurt van brandstoffen of andere ontvlambare chemicaliën.
- **Risico van onbedoelde detonatie van explosieven.**  
Radiogolven van de DHU kunnen onbedoelde detonatie van explosieven veroorzaken waardoor primaire ontstekers of dergelijke beïnvloed worden. Dezelfde voorschriften die gelden voor radiozendapparatuur moeten opgevolgd worden in de buurt van plaatsen waar dingen tot ontploffing gebracht worden, hetgeen normaliter betekent dat de DHU hier niet gebruikt mag worden.
- **Kans op lichamelijk letsel of materiële schade.**  
Er kunnen speciale gebieden zijn waar de radiogolven van de DHU kunnen leiden tot onvoorziene risico's. Als er in een bepaald gebied speciale instructies gelden voor het gebruik van radiozenders, mobiele telefoons of dergelijke, dan moeten deze instructies worden gevolgd.

#### DHU PIN-code verzoek

Vooraleer de truck wordt gestart moet via het toetsenbord een PIN-code voor de DHU worden ingevoerd (zie het hoofdstuk "Instapsysteem met PIN-code").



### Schoksensor (OPT)

Deze functie detecteert en registreert intense schokken op de truck.

Als de waargenomen schok de ingestelde alarmwaarde in de richting voor-/achterwaarts of zijwaarts overschrijdt terwijl de truck in gebruik is, wordt de bestuurder gewaarschuwd via het pictogram 'Schokalarm' en de zoemer.

Alleen de beheerder kan de zoemer uitschakelen, waardoor de bestuurder zich bij de beheerder moet melden.

De waargenomen schokwaarden worden samen met de datum en de tijd op het moment van detectie op het multifunctionele scherm opgeslagen. Als de optie "Instapsysteem met PIN-code" aanwezig is, wordt de PIN-code ook geregistreerd.

#### Opmerking:

- De kracht van de gegenereerde schok op de truck is afhankelijk van de voorwerpen waarop de truck is gebotst. Niet alle botsingen kunnen worden waargenomen.
- De gegenereerde schok bij normale werkzaamheden is afhankelijk van de wegomstandigheden, de ladingen en de werkzaamheden bij material-handling.
- Niet alle waargenomen records zijn gebaseerd op een werkelijke botsing. Onderzoek de records en kijk of er naast werkelijke botsingen verkeerde detecties tijdens de normale werkzaamheden zijn waargenomen.

Als deze instelling actief is, wordt het pictogram Schok weergegeven op het display wanneer de truck wordt gestart.

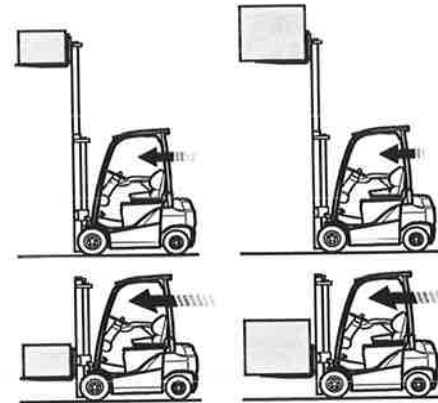
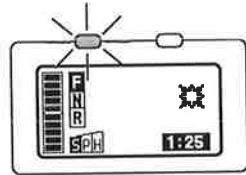

### Automatische snelheidsregeling (OPT)

Deze functie beperkt automatisch de acceleratie, deceleratie en de maximumsnelheid door de hoogte van de vorken (laag/hoo) en het geladen gewicht waar te nemen, waardoor de kans op vallende ladingen wordt beperkt.

#### ⚠ Gevaar!

- Rijd altijd veilig: Automatische snelheidsregeling helpt de gevaren van kantelen te beperken, maar kan deze niet helemaal voorkomen.
- Als de ladingen tot de hoge stand zijn opgeheven, trap het gaspedaal dan nooit plotseling in en schakel de truck niet van de neutrale stand naar de rijstand terwijl u het gaspedaal ingedrukt houdt.

#### Opmerking:

Schommelingen in de snelheid en acceleratie van de truck kunnen worden veroorzaakt door veranderende wegomstandigheden.

#### Instellingen

Deze functie kan alleen door een beheerder worden ingeschakeld/uitgeschakeld. Als deze functie is ingeschakeld, wordt de indicator voor Automatische snelheidsregeling (1) weergegeven op het display.

Met deze functie kan alleen de acceleratie / deceleratie worden geregeld, zonder dat de maximumsnelheid wordt beperkt. In dit geval wordt de indicator van de Automatische snelheidsregeling weergegeven met omgekeerde kleuren (2).

De maximumsnelheid wordt geregeld van onbegrensde snelheid tot circa 8 km/u. Als de instelling voor snelheidsbegrenzing actief is, wordt de laagste instelling als referentie genomen.

De begrenzing van de deceleratie wordt uitgeschakeld in de volgende gevallen:

- trucksnelheid is lager dan 3 km/u
- het rempedaal wordt ingedrukt
- de besturing van de rijrichting (vooruit/achteruit) wordt bediend tijdens het rijden

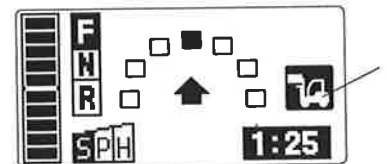
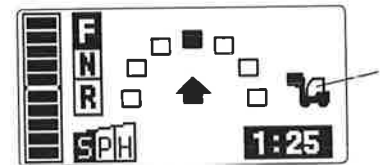





## Load meter and over set load alarm (laadmeter en alarm voor overschrijding ingestelde belasting) (OPT)

### Load Meter (laadmeter)

Als u de schakelaar voor laadweergave op de hefhendel (1) ingedrukt houdt, schakelt het algemene scherm over op het scherm met de laadmeter, waarbij het laadgewicht in eenheden van 0,01 t wordt weergegeven.

Een gewicht van minder dan 100 kg wordt als 0,00 t weergegeven.

Het scherm met de laadmeter verschijnt niet terwijl de trucksnelheid wordt gedetecteerd.

### Voorwaarden voor meten

De mast moet verticaal staan en de vorkhoogte moet op ongeveer 500 mm staan, anders wordt er niet gemeten.

### Opmerking:

- Deze functie is niet beschikbaar voor bedrijfstransacties en certificaties.
- Deze functie meet de hefcilinderdruk om metingen gemakkelijker te maken en mag niet worden gebruikt om te bepalen of de waarde voor overbelasting vlak bij de toelaatbare waarde ligt.
- Op het hoogste punt wordt er restdruk gegenereerd als de overdruk stopt en wordt er een te hoge waarde weergegeven.
- De nauwkeurigheid kan minder goed zijn bij een hoge hefpositie (omwille van de mastafwijking en de wrijving): in dit geval verschijnt het pictogram van een pijl op het laadmeterdisplay.

### Alarm voor overschrijding ingestelde belasting

Een beheerder kan de waarde zodanig instellen dat het 'Over Set Load Alarm' (alarm voor overschrijding ingestelde belasting) wordt geactiveerd.

Als het waargenomen gewicht de ingestelde waarde overschrijdt terwijl de bestuurder de laadmeter weergeeft met de schakelaar voor laadweergave, gaan de lampjes van het indicatielampje voor overbelasting branden en klinkt de zoemer om de bestuurder te waarschuwen.

Als een klant wil dat het alarm altijd is geactiveerd, kan de monteur dit veranderen.

Als dit gebeurt, kan het gebeuren dat het alarm vaak per ongeluk wordt geactiveerd bij een lager gewicht dan de ingestelde waarde vanwege de wisselingen in belasting onder het rijden of omdat de lading toeneemt tijdens het opheffen.

### Opmerking:

Deze functie mag niet worden gebruikt om de toelaatbare lading te bepalen.

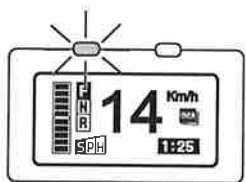
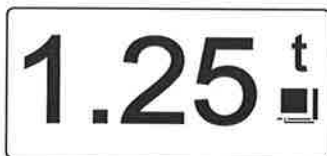
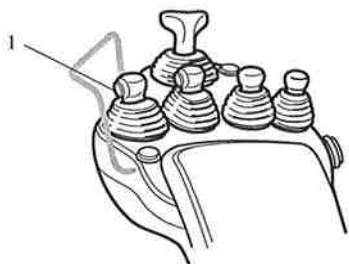

## Hoogte-instelling (OPT)

Deze optie bestaat uit drie functies die de vorken automatisch op de juiste hoogte stoppen. Dit werkt als volgt:

### Maximale hoogtebegrenzer

De beheerder kan een maximale waarde voor de hoogtelimiet instellen. Daarna kunnen de vorken nooit hoger staan dan de door de bestuurder ingestelde hoogte.

### Hoogtebegrenzer

De bestuurder kan een maximale waarde voor de hoogte instellen. De vorken kunnen dan niet hoger dan de ingestelde hoogte staan.

De bestuurder kan deze functie in-/uitschakelen met de schakelaar voor de hoogtebegrenzer.

### Automatische hoogte-instelling

De bestuurder kan drie favoriete hoogtestanden instellen.

Door de schakelaar voor de automatische hoogte-instelling in te drukken kan de bestuurder één van de favoriete hoogteposities inschakelen; de vorken kunnen dan niet hoger dan deze begrenzing worden geheven.

### Opmerking:

Als de Maximale hoogtebegrenzer of de Hoogtebegrenzer wordt ingesteld, kan het gebeuren dat de opgeslagen standen van de automatische hoogte-instelling hoger zijn dan de begrensdde hoogte. In dit geval worden de hogere geheugenposities van de Automatische hoogte-instelling niet weergegeven op het scherm en kunnen ze niet worden geselecteerd. De hoogtegeheugens worden weer beschikbaar nadat de Maximale hoogtebegrenzer of de Hoogtebegrenzer is uitgeschakeld.

## Hoogte-instelling - Maximale hoogtebegrenzer

Als de hefhendel omhoog wordt gezet en de vorken de maximale stand van de hoogtebegrenzer bereiken, stoppen de vorken automatisch en klinkt de zoemer gedurende één seconde.

Als de hefhendel omhoog wordt gezet tot de hoogte waarop de vorken al de maximale stand van de hoogtebegrenzer hebben overschreden, gaan de vorken niet omhoog en klinkt de zoemer ook gedurende een seconde.

Alleen de beheerder kan het instellingenmenu voor 'Maximum Height Limiter' (maximale hoogtebegrenzer) gebruiken.

Als deze instelling actief is, wordt het pictogram Maximale hoogtebegrenzer weergegeven op het display wanneer de truck wordt gestart.



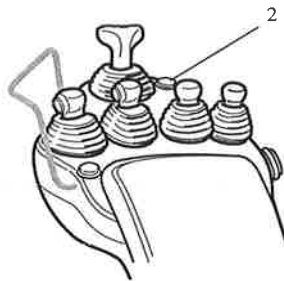

### Hoogte-instelling - Hoogtebegrenzer

Met deze functie kan de maximale vorkhoogtepositie worden opgeslagen.

Wanneer de gewenste positie is opgeslagen en de schakelaar voor de hoogtebegrenzing (2) wordt ingedrukt, is de functie actief en wordt de indicator voor de hoogtebegrenzing weergegeven op het display.

Als de hefhandel omhoog wordt gezet en de vorken de opgeslagen stand van de hoogtebegrenzer bereiken, stoppen de vorken daar automatisch en klinkt de zoemer gedurende één seconde.

Het is mogelijk om de vorken voorbij de opgeslagen stand van de hoogtebegrenzer te heffen door de schakelaar voor de hoogtebegrenzer uit te schakelen.

Als de hefhandel omhoog wordt gezet tot de hoogte waarop de vorken al de opgeslagen stand van de hoogtebegrenzer hebben overschreden, gaan de vorken niet omhoog en klinkt de zoemer ook gedurende een seconde.

Om de hoogtepositie in te stellen gaat u naar het menu Rij-instelling. Gebruik de knoppen Klok en Vermogensselectie om het menu Hoogtebegrenzer te selecteren.

Nadat u het menu hebt geselecteerd, drukt u op de knop OK om te bevestigen en naar de instelling te gaan.

In het menu heft u de mast tot de gewenste vorkpositie, selecteert u "SET" (gebruik de knoppen Klok en Vermogensselectie om dit te selecteren) en houdt u OK langer dan twee seconden ingedrukt, tot het bericht "OK" verschijnt, ter bevestiging dat de positie is opgeslagen.

Vanaf nu is de hoogtebegrenzing actief.

Druk op de knop OUT om het menu te sluiten.

Om dit te resetten gaat u naar het menu Hoogtebegrenzer, selecteert u "CLR" (gebruik de knoppen Klok en Vermogensselectie om dit te selecteren) en houdt u OK langer dan twee seconden ingedrukt, tot het bericht "OK" verschijnt, ter bevestiging dat de positie is gereset.

Vanaf nu is de functie hoogtebegrenzing uitgeschakeld tot een nieuwe positie wordt opgeslagen.

Druk op de knop OUT om het menu te sluiten.

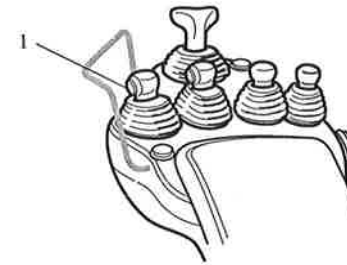
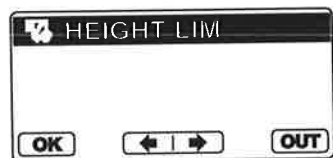
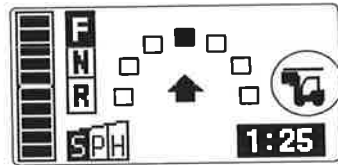

### Hoogte-instelling - Automatische hoogte-instelling

Met deze functie kunnen maximaal drie favoriete vorkhoogteposities worden opgeslagen.

Druk kort op de schakelaar voor laadweergave (1) met de hefhandel in neutraal om het hulpscherm weer te geven.

De volgorde van de hoogtegeheugen wordt altijd van laag naar hoog weergegeven.

Het aantal klikken en het geselecteerde doelgeheugen werken als volgt:

1. laagste doel
2. middelste doel
3. hoogste doel
4. geen doel geselecteerd (telling resetten)

Als de hefhandel binnen de 10 seconden omhoog wordt bediend, zullen de vorken automatisch stoppen op het geselecteerde doel.

De zoemer brengt de bestuurder op de hoogte van de gekozen doelhoogte:

Laagste doel: zoemer klinkt één keer kort (pi..pi..pi..).

Middelste doel: zoemer klinkt twee keer kort (pipi..pipi..pipi..).

Hoogste doel: zoemer klinkt drie keer kort (pipipi..pipipi..pipipi..).

#### Opmerking:

- Met de eerste klik wordt altijd het laagste doel geselecteerd, zelfs als de hoogte van de vorken al over de laagste doelstand is gegaan. Er is dus een constante verhouding tussen het aantal klikken en de geheugenselectie.
- Het doel en het hulpscherm worden geannuleerd als er geen klik of hefactie wordt uitgevoerd binnen de 10 seconden of als de hefhandel omlaag wordt bediend of terug in de neutrale stand wordt geplaatst.
- Als er een beperkingsfunctie van de materialhandling of de OPS-functie wordt geactiveerd, worden alle functies van de hoogte-instelling (inclusief het scherm) geannuleerd. De beweging van de mast wordt gestopt.
- Als er een favoriete hoogtestand wordt geselecteerd die lager is dan de huidige hoogte, zorgt deze functie dat de vorken omhoog gaan. De zoemer klinkt dan gedurende één seconde en het scherm informeert de bestuurder over de ongeldige handeling.

Bij modellen met joystick kan de gewenste hoogte niet tijdens het kantelen worden geselecteerd. Hierdoor wordt de automatische nivelleringsfunctie ingeschakeld.

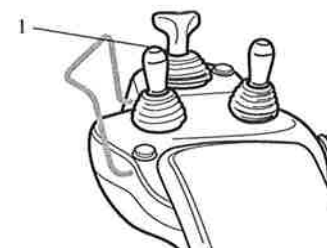
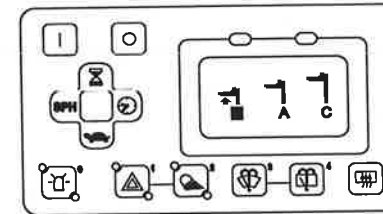

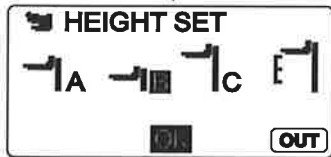
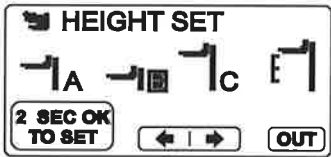

#### Instelling

Om de hoogteposities op te slaan gaat u naar het menu Rij-instelling. Gebruik de knoppen Klok en Vermogensselectie om het menu Hoogte-instelling te selecteren.

Nadat u het menu hebt geselecteerd, drukt u op OK om te bevestigen en naar de instelling te gaan.

De bestuurder moet de vorken omhoog zetten tot de hoogte die moet worden opgeslagen. Het instellingenschermb geeft dan de hoogte ten opzichte van de drie geheugens en de huidige hoogte weer. De bestuurder kan er dus voor kiezen om A, B of C te overschrijven door middel van de knoppen Klok en Vermogensselectie.

Houd de knop OK twee seconden ingedrukt om de huidige hoogte in het geselecteerde geheugen te overschrijven.

Wanneer het geheugen is overschreven, wordt het scherm "OK" en het scherm met instellingen weergegeven.

Druk op de knop OUT om het menu te sluiten.

#### Opmerking:

Om een hoogtepositie op te slaan is een opening van minstens 100 mm (ongeveer) ten opzichte van andere opgeslagen hoogtes nodig.

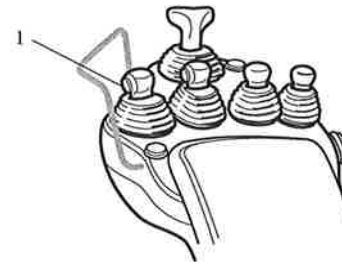

#### Automatische hoogte-instelling en laadmeter

Als de opties Hoogte-instelling en Laadmeter allebei aanwezig zijn, heeft de laadschakelaar (1) twee rollen als schakelaar voor de Automatische hoogte-instelling en als schakelaar voor de Laadmeter.

Druk kort op de laadschakelaar om de Automatische hoogte-instelling zoals gebruikelijk te selecteren; druk langer om de Laadmeter te activeren wanneer de hefhandel in de neutrale stand staat. De Laadmeter wordt niet geactiveerd terwijl de mast wordt geheven tot op een hoogte opgeslagen door de Automatische hoogte-instelling.



De drie geheugens kunnen gelijktijdig worden gewist.

Het scherm om alle geheugens te wissen wordt weergegeven door het menu Hoogte-instelling wissen te selecteren in het menu Rij-instelling. Houd de knop OK twee seconden lang ingedrukt om de drie opgeslagen hoogtes te wissen.

Wanneer de geheugens zijn gewist, wordt het scherm "OK" en het scherm met instellingen weergegeven.

Druk op de knop OUT om het menu te sluiten.

#### Opmerking:

De geheugens met de hoogtestanden van de hoogtebegrenzer en de maximale hoogtebegrenzer kunnen niet met deze procedure worden gewist.





## SCHAKELAARS EN HENDELS

### STUURKOLOM

#### Sleutelschakelaar

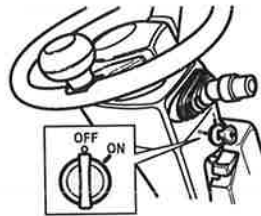

Steek de sleutel in het contact met de tanden naar boven.

- OFF..... De sleutel kan in deze stand in het slot worden gestoken en eruit worden gehaald.
- I ON..... Draai de sleutel rechtersom vanuit de OFF-stand. De truck kan met de sleutel in deze stand worden gestart.

#### ⚠ Let op

- Ga op de stoel zitten voordat u de sleutelschakelaar naar ON draait. Als het OPS-indicatielampje op het scherm wordt weergegeven, laat u het gaspedaal los en zet u alle hendels terug naar de neutrale standen. Controleer of het OPS-indicatielampje uit gaat.
- Zet de sleutelschakelaar niet op ON terwijl u het gaspedaal indrukt.
- Verwijder de sleutelschakelaar wanneer de truck niet in gebruik is.

#### Opmerking:

Wanneer de sleutelschakelaar op OFF staat, gaat de vork niet naar beneden, zelfs als de hefhendel omlaag wordt gezet (sleutelhefblokkering).

#### Schakelaar richtingaanwijzer (OPT)

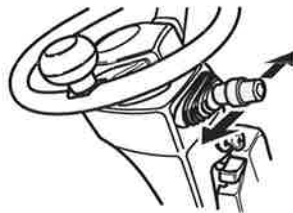

Met behulp van deze schakelaar gaan de richtingaanwijzers knipperen.

Bocht naar links ..... duw de hendel naar voren

Bocht naar rechts ..... trek de hendel naar achteren

De richtingaanwijzers werken zelfs wanneer de sleutelschakelaar op OFF staat. De schakelaar van de richtingaanwijzers keert automatisch terug naar de oorspronkelijke stand na verandering van richting.

#### Schakelaar lichtafstelling (OPT)

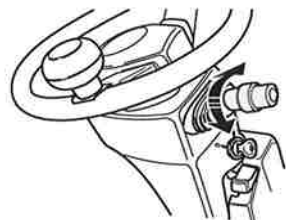

Dit is een tweetrapsdraaischakelaar.

De lampen die in onderstaande tabel met '○' worden aangegeven, gaan bij elke draaistand branden

Naam lamp	Stap 1	Stap 2
Achterlicht (OPT)	○	○
Koplamp (OPT)	—	○

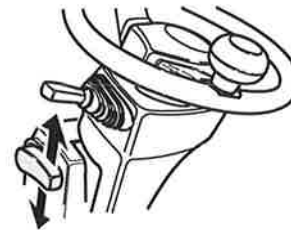

#### Afstelling van de kantelbesturing

De positie van het stuurwiel kan naar achteren en naar voren worden ingesteld door de stelhendel van de kantelbesturing omhoog te zetten.

Duw de stelhendel omhoog om het stuurwiel in de ingestelde positie vast te zetten.

Probeer na het instellen het stuurwiel naar achteren en naar voren te bewegen om te controleren of het is vergrendeld.

#### ⚠ Let op

Stel altijd de stand van het stuurwiel in voordat u gaat rijden. Stel de stand van het stuurwiel nooit tijdens het rijden af.

#### Stuurslot

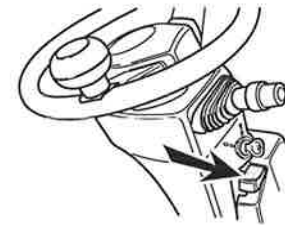

Door het stuurslot kan de stuurkolom naar voren worden gekanteld. Dit werkt anders dan de afstelling van de kantelbesturing, omdat de stuurkolom alleen naar achteren naar de oorspronkelijke stand kan worden getrokken.

Dit is handig voor openen van het accudeksel, als de bestuurder de stuurkolom naar voren moet kantelen, maar de kantelafstelling wil behouden voor een optimale rijpositie.

Duw de hendel van het stuurslot in om de stuurkolom te ontgrendelen en naar voren te kantelen.

Duw de stuurkolom naar achteren totdat deze klikt en in de oorspronkelijke rijpositie is vergrendeld.

#### Rijrichtinghendel (OPT) (alleen voor modellen met één gaspedaal)

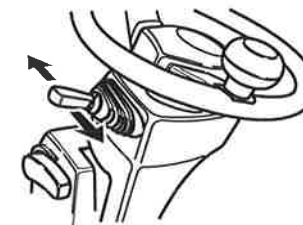

Met deze hendel kunt u de rijrichting vooruit of achteruit selecteren.

De neutrale stand is tussen de voorwaartse en achterwaartse standen.

Vooruit..... duw de hendel naar voren

Achteruit..... trek de hendel naar achteren

Druk de hendel in de richting die tegengesteld is aan de rijrichting en druk het gaspedaal in om de elektrische rem te activeren zodat er gelijkmatig wordt geremd.

#### ⚠ Let op

- Stop de truck als u vooruit of achteruit schakelt. Voer deze handeling voorzichtig uit met een lading op de vorken.
- Als het OPS-indicatielampje op het scherm wordt weergegeven, laat u het gaspedaal los, zet u alle hendels terug naar de neutrale standen en gaat u weer op de stoel zitten.

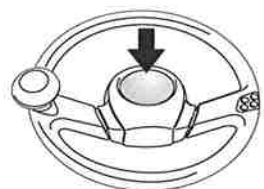

### Knop voor de claxon

Druk op de knop in het midden van het stuurwiel om de claxon te laten klinken.

## ARMLEUNING

### Afstelling van de armleuning

Stel voordat u de truck gebruikt de armleuning in op de juiste stand voor de bestuurder.

1. Afstelling naar voren/achteren  
Draai de instelknop voor vooruit/achteruit los door deze omhoog te trekken en stel daarna de stand naar voren of naar achteren af. Druk na het afstellen de instelknop voor vooruit/achteruit in om deze in de oorspronkelijke stand vast te zetten.
2. Afstelling van de hoogtestand  
Draai de instelknop voor de hoogtestand tegen de klok in los en beweeg hem naar boven en beneden om hem te verplaatsen.
3. Afstelling kantelpositie  
Draai de draaivergrendelhendel los door deze omhoog te trekken en stel daarna de kantelpositie af. Druk na het afstellen de draaivergrendelhendel in om deze in de oorspronkelijke stand te zetten.

#### ⚠ Let op

- Als u de voorwaartse/achterwaartse, hoogte- en kantelposities van de armleuning heeft afgesteld, moet u controleren of de knoppen en de hendel weer goed zijn vastgezet. Als de knop en hendel tijdens het gebruik losraken, kunnen er fouten worden gemaakt.
- Stel de positie van de armleuning niet af tijdens het rijden of de materiaal-handling.

### Rijrichtingschakelaar

De rijrichting kan worden omgekeerd door de vooruit- of achteruitversnelling van tevoren te selecteren door de rijrichtingschakelaar in te drukken. Ook tijdens het rijden met de heftruck kan de rijrichting veranderd worden.

**Vooruit** ..... duw de schakelaar naar voren

**Achteruit** ..... duw de schakelaar naar achteren

De rijrichting wordt automatisch in neutrale stand gezet als de bestuurder uit de heftruck stapt.

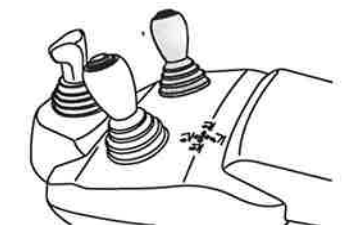
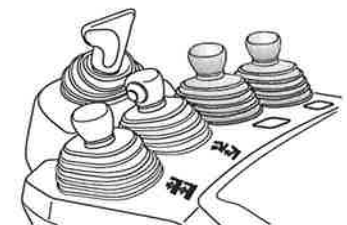
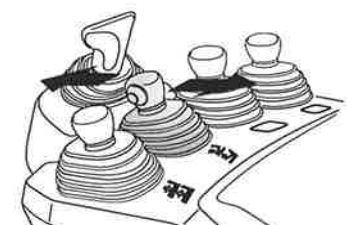
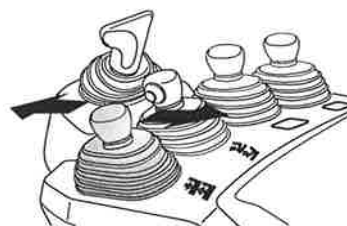

### Mini-hendel

#### Hefhendel

Brengt de vorken omhoog en omlaag, de snelheid wordt met de hoek van deze hendel geregeld.

**Omhoog** ..... trek aan de hendel

**Omlaag** ..... duw de hendel naar voren

#### Kantelhendel

Kantelt de mast vooruit en achteruit, de snelheid wordt met de hoek van deze hendel geregeld.

**Vooruit** ..... duw de hendel naar voren

**Achteruit** ..... trek aan de hendel

#### Hendels voor hulpstukken

Met deze hendels kunnen hulpstukken worden bediend. De snelheid van het hulpstuk wordt door de hoek van deze hendels geregeld.

### Joystick (OPT)

#### Joystick voor laden/lossen

Zijwaartse en duw-/trekbewegingen komen overeen met het omhoog/omlaag heffen en kantelen.

**Omhoog** ..... beweeg de joystick naar rechts

**Omlaag** ..... beweeg de joystick naar links

**Vooruit kantelen** ..... druk op de joystick

**Achteruit kantelen** ..... trek aan de joystick.

Het voertuig kan ook schuin bewegen bij gelijktijdig heffen en kantelen. De snelheid voor omhoog, omlaag en kantelen wordt met de hoek van deze respectievelijke hendels geregeld.

#### Joystick voor bediening van het hulpstuk

De zijwaartse en duw-/trekhandelingen komen overeen met de bediening van de derde en vierde minihendel. De snelheid van het hulpstuk wordt door de hoek van deze hendels geregeld.



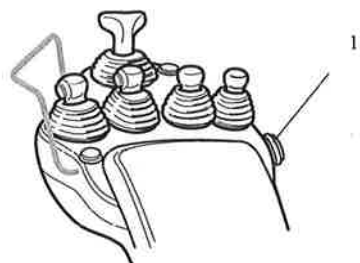

### Noodstopknop (OPT)

Druk in een noodgeval op de noodstopknop (1) om de voeding los te koppelen en het bewegen van de truck te stoppen (rijden en heffen). Trek de knop weer uit om hem te resetten en ga verder met de werkzaamheden.

**Opmerking:**

Gebruik de noodstopknop niet als voedingschakelaar om de vorkheftruck UIT te schakelen.

### PEDALEN

De snelheid kan worden geregeld door het gaspedaal in te trappen

**Opmerking:**

Als het OPS-indicatielampje op het scherm wordt weergegeven, moet u weer op de stoel gaan zitten en het gaspedaal loslaten. Controleer of het OPS-indicatielampje UIT is.

**⚠ Let op**

- Gebruik de remmen voorzichtig wanneer de vorken zijn geladen.
- Laat altijd het gaspedaal los voordat u de remmen gebruikt.
- Verlaag uw snelheid voordat u van rijrichting vooruit/achteruit verandert.

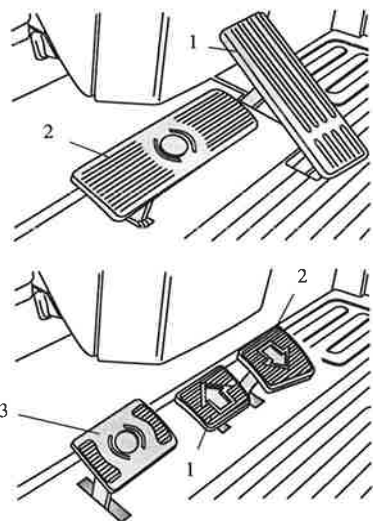

### Enkel gaspedaal

Met het gaspedaal wordt de rijsnelheid geregeld; de rijrichting wordt geselecteerd via de richtinghendel of -schakelaar.

- Rijden .....trap op het gaspedaal (1)  
Rem.....trap op het rempedaal (2)

### D2-pedaal

Met de gaspedalen kan vooruit/achteruit rijden worden geselecteerd en kan de rijsnelheid worden geregeld.

- Vooruit.....trap op het linkergaspedaal (1)  
Achteruit .....trap op het rechtergaspedaal (2)  
Rem.....trap op het rempedaal (3)

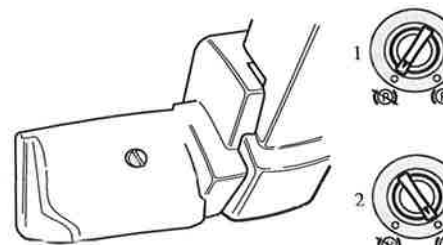
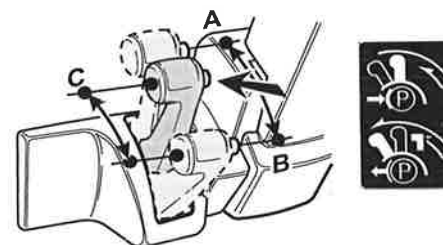
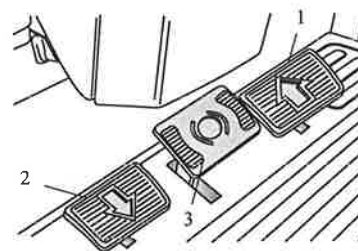

### Double Accel-pedaal (OPT)

Met deze gaspedalen kan vooruit/achteruit rijden worden geselecteerd en kan de rijsnelheid worden geregeld.

- Vooruit.....trap op het rechterpedaal voor rijden (1)  
Achteruit .....trap op het linkerpedaal voor rijden (2)  
Rem.....trap op het middelste pedaal (3)

### OVERIGE BEDIENINGSELEMENTEN

#### Parkeerrem

**⚠ Let op**

- Druk tijdens het gebruik van de parkeerrem het rempedaal in.
- Om veilig te parkeren moet de parkeerprocedure worden gevolgd die beschreven is in de Handleiding voor veilig gebruik.

#### Model met hendel

Trek de hendel naar stand B om de rem te activeren. Als de rem wordt gelost, keert hij terug naar parkerstand C. U kunt de rem uitschakelen door één keer aan de hendel te trekken en de knop op het handvat van de hendel ingedrukt te houden om de hendel terug te brengen in de oorspronkelijke stand A.

**Opmerking:**

- Houd bij gebruik van de hendel alleen het handvat vast.
- Als het niet lukt om de parkeerrem uit te schakelen, kan het remeffect afnemen. Laat de truck nakijken door uw dealer.

#### Model met schakelaars (OPT)

Als de schakelaar in stand OFF (1) staat, kan de truck rijden. Als de schakelaar in stand ON (2) staat, wordt de tractie uitgeschakeld, de rem is vergrendeld.

**⚠ Waarschuwing**

Activering van de parkeerremschakelaar kan tot ogenblikkelijke blokkering van de heftruck leiden; tijdens de normale werkfasen is gebruik van deze schakelaar dan ook verboden

#### Extra achteruithendel met claxonknop (OPT)

De claxonknop (1) in de extra achteruithendel kan gemakkelijk worden ingeschakeld tijdens het achteruitrijden.





## ONDERDELEN VAN DE CARROSSERIE

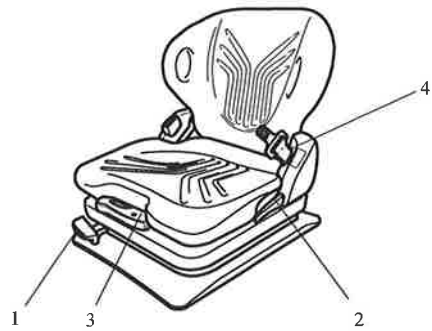

Standaardstoel



Optionele stoel

### Bestuurdersstoel

De bestuurdersstoel en de veiligheidsgordel dienen voor uw veiligheid. Maak er een gewoonte van om de veiligheidsgordel te allen tijde te gebruiken.

#### ⚠ Waarschuwing

- De stoelschakelaar zorgt dat er niet met het voertuig kan worden gereden en dat laden/lossen niet mogelijk is als de bestuurder niet op de stoel zit. Blijf op de stoel zitten zolang het voertuig in werking is. Bedien de truck niet met voorwerpen op de stoel. Hierdoor gaat het OPS-systeem abnormaal werken.
- Draai alleen aan de stoelschakelaar als u op de stoel zit.

Het mechanisme voor de stoelvering biedt een comfortabele zitpositie, gebaseerd op het gewicht van de bestuurder. De optimale rijpositie kan met behulp van de volgende knop en hendels worden ingesteld.

- (1) Schuifhendel  
Trek aan de schuifhendel om de stoel naar achteren en naar voren te bewegen. De stoel wordt vergrendeld wanneer de hendel wordt losgelaten.
- (2) Instelknop voor rugleuning  
Druk op de knop linksachter om de hoek van de rugleuning van de stoel in te stellen.
- (3) Instelknop voor gewicht  
U kunt de stoel op een hoger lichaamsgewicht instellen door de knop rechtsvoor op de stoel rechtsom te draaien. Draai de knop linksom om de stoel op een lager lichaamsgewicht in te stellen.
- (4) Gordel
- (5) Knop voor lendensteun (optionele stoel)  
Draai de knop om de lendensteun in te stellen.
- (6) Verstelbare verlening rugleuning (optionele stoel)

#### ⚠ Let op

- Stel de gewenste stoelpositie in voordat u de truck gaat besturen. Als u verkeerd op de stoel zit, stuurt het voertuig zwaar.
- Beweeg de stoel na het instellen iets naar voren en naar achteren om te controleren of de stoel goed is vergrendeld.



### Vak in de stoel

Er bevindt zich een vak voor de Gebruikershandleiding en de Handleiding voor veilig gebruik op de achterzijde van de rugleuning van de stoel. Druk de klem omlaag en trek het vak open. Als er een handleiding ontbreekt, vraag dan een nieuw exemplaar aan bij uw servicecentrum.

Zorg dat het vak goed is gesloten.

#### Opmerking:

Het vak in de stoel is alleen leverbaar voor het standaardmodel stoel.

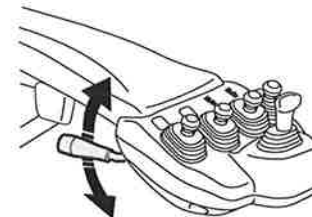

### Draaistoel (OPT)

Deze optie kan de houding van de bestuurder en het zicht tijdens achteruit rijden verbeteren. Ook wordt het uitstappen gemakkelijker omdat de stoel naar links draait en de ruimte tussen de stijl en de rugleuning groter maakt.

Trek de ontgrendelhendel omhoog om de stoel te draaien.

De stoel kan weer in de neutrale stand worden gezet door aan de hendel te trekken.

#### ⚠ Let op

Houd uw handen e.d. tijdens het draaien van de stoel buiten bereik van het draaimechanisme.



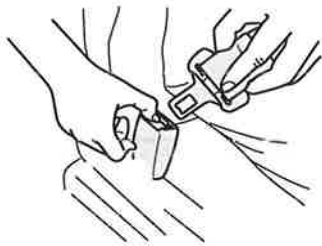

### Veiligheidsgordel

Wanneer u de veiligheidsgordel wilt bevestigen, trekt u de gordel uit het mechanisme en steekt u het lijpe in de gesp. U hoort een klik wanneer het uiteinde in de gesp sluit. Trek aan de gordel om te controleren of deze goed vastzit. De lengte van de veiligheidsgordel past zich automatisch aan uw lichaam aan. Om de gordel los te maken drukt u op de ontgrendelknop, waardoor hij wordt ingetrokken.

### Opmerking:

Als de veiligheidsgordel is vergrendeld en niet verder kan worden aangetrokken, trek dan nog een keer hard aan de gordel en laat weer los; trek de gordel nu voorzichtig aan.

### ⚠ Waarschuwing

- Draag altijd uw veiligheidsgordel tijdens de werkzaamheden.
- Door uw stoel en veiligheidsgordel wordt het risico op ernstig letsel of overlijden indien de truck kantelt, tegengegaan. Wanneer de truck kantelt wordt het risico van ernstig letsel of overlijden tegengegaan door bij de truck in de ruimte van de bestuurder te blijven.
- Lees de informatie in de Handleiding voor veilig gebruik over resterende risico's voor omkantelen.

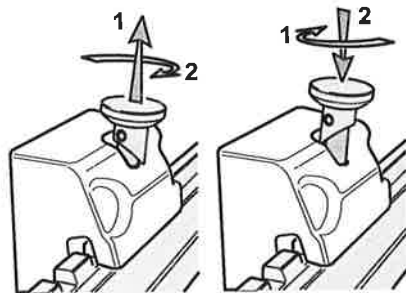

### Vorken

Breng de borgpennen van beide vorken omhoog, zodat de vorken worden ontgrendeld en naar rechts en links kunnen worden verschoven. Plaats de vorken in een stand die het meest geschikt is voor het laden. Zorg bij het afstellen van de vorken dat het zwaartepunt van de lading op het midden van de truck staat. Laat de borgpennen na het afstellen weer zakken om de vorken opnieuw te borgen.

### Trekstang

De trekstang bevindt zich aan de achterzijde van het tegengewicht en wordt gebruikt om de truck los te trekken wanneer deze vast zit in de modder of in een greppel. De trekstang kan ook worden gebruikt om de vorkheftruck op een andere truck te laden. Gebruik de trekstang nooit om de truck te slepen.

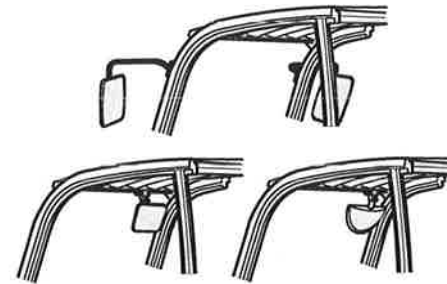

### Achteruitkijkspiegels (OPT)

Stel de spiegels in voordat u de truck start.

### ⚠ Waarschuwing

Vertrouw niet alleen op de spiegels als u achteruit rijdt.



### Verwarming (OPT)

Draai de ventilatorschakelaar (1) rechtsom om de verwarming in te schakelen en de ventilatiesnelheid in te stellen.

Er zijn vier mogelijke standen:

UIT, lage snelheid, gemiddelde snelheid, hoge snelheid.

Draai de verwarmingsschakelaar (2) rechtsom om de temperatuur in te stellen. Er zijn drie mogelijke standen: weinig verwarming, gemiddelde verwarming en hoge verwarming.

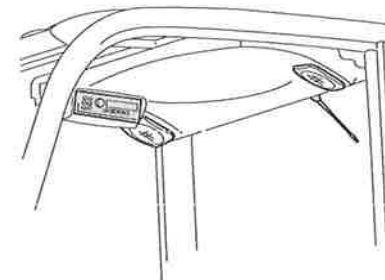

### Geluidssysteem (OPT)

Zie de handleiding van de fabrikant van het systeem.

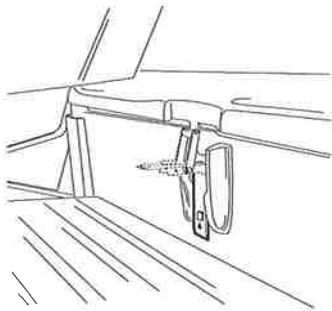

## Accukap

### ⚠ Waarschuwing

Voor u de accukap opent, moet u controleren dat de truck UIT staat en dat de mast in verticale positie staat met de vorken naar omlaag.

### Openen

1. Kantel de stuurkolom helemaal naar voren (via de hendel voor vergrendeling van de stuurkolom).
2. Beweeg de armleuning helemaal naar achteren. Duw de armleuning helemaal omlaag.
3. Schuif de armleuning omhoog.
4. Trek de ontgrendelkop omhoog om de accukap te ontgrendelen en trek daarna de vergrendeling omhoog.
5. Open de accukap helemaal met de handgreep.

### Sluiten

Duw de accukap omlaag en zet hem vast met de grendel. Zorg er bij het sluiten van de kap voor dat de accukabels in de juiste positie blijven.

### ⚠ Waarschuwing

Controleer alvorens de truck te gebruiken of de accukap goed vergrendeld is.

### Zijkap

Om de zijkap van de accu te verwijderen moet eerst de accukap worden geopend. Trek daarna de zijkap omhoog.

### Accuplug

De plug verbindt de accu met alle elektrische apparaten. Controleer dat de truck uitgeschakeld is voor u de plug afkoppelt of aansluit. Houd de accuplug steeds aangesloten, tenzij het nodig is hem af te sluiten.

### ⚠ Let op

- Koppel de accustekker los voordat u de elektrische systemen controleert.
- Koppel de accuplug niet af tijdens het rijden, aangezien dit kan leiden tot vonkontlading of schade aan de plug.
- Trek de accuplug aan zijn handgreep bij het afkoppelen van de accu. Trek niet aan de kabels.

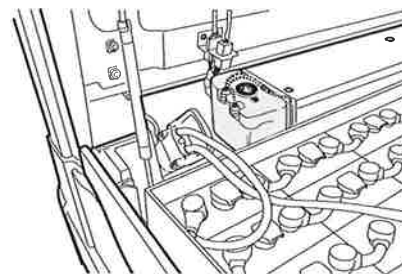
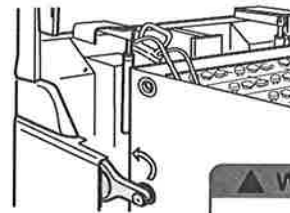
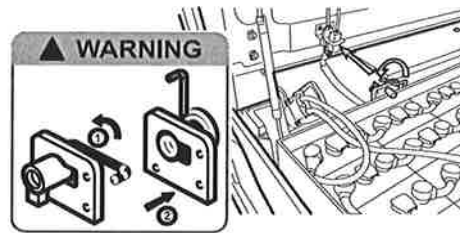

### Borgpen accu

Om de borgpen van de accu te ontgrendelen, trekt u het handvat omhoog en duwt u daarna de borgpen over de accubeuizing.

Voer de handelingen uit in omgekeerde volgorde om de borgpen te vergrendelen.

### ⚠ Waarschuwing

Houd de borgpen van de accu steeds vergrendeld, tenzij het nodig is hem te ontgrendelen.

### Borgpen zijkant accu (OPT)

Om de borgpen aan de zijkant van de accu te ontgrendelen, maakt u de schroef los en trekt u de borgpen omhoog. Daarna draait u de schroef aan om te voorkomen dat de borgpen de accu hindert.

Voer de handelingen uit in omgekeerde volgorde om de borgpen te vergrendelen.

### ⚠ Waarschuwing

Houd de borgpen van de accu steeds vergrendeld, tenzij het nodig is hem te ontgrendelen.

### Ruitenwisperreservoir (OPT)

Open de dop van het reservoir om het bij te vullen. Het reservoir kan worden bijgevuld tot aan de dop.

### Opmerking:

Zorg dat u tijdens het vullen geen vloeistof buiten het reservoir morst.





**Cabine (OPT)**

**Halve cabine**

- (1) Voorruit
- (2) Dak
- (3) Achterklep

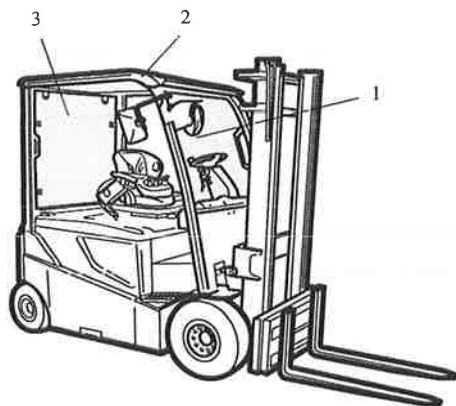

**Volledige cabine**

- (1) Voorruit
- (2) Dak
- (3) Achterklep
- (4) Zijdeur

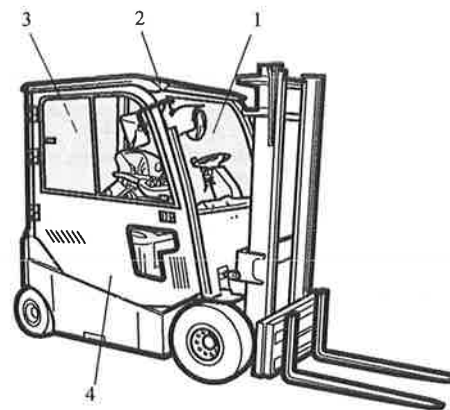

**Canvas cabine**

- (1) Voorruit
- (2) Dak
- (3) Achterklep
- (4) Canvas deur

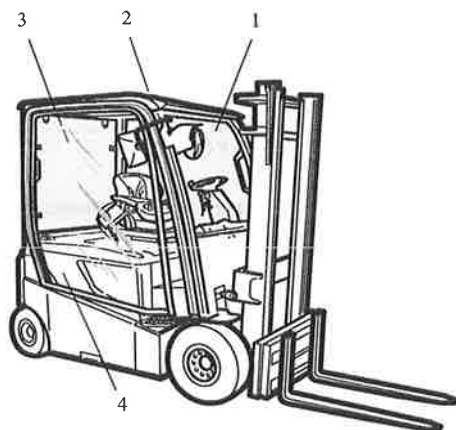



## CONTROLE VÓÓR GEBRUIK

Punt	Inspectie
Eerder geregistreerde storingen	Corrigeren.
Buitenkant	Toestand van de truck, olie lekkage, waterlekkage, losse onderdelen, externe schade.
Wielen	Slijtage of schade, velgen, wielmoeren.
Lampen	Toestand van lampen; gebarsten.
Rempedaal	Remwerking.
Parkeerrem	Remwerking.
Stuurwiel	Bevestiging; speling; trilling; trekken.
Claxon	Geluid.
Instrumenten	Werking.
Materiaal-handlingsysteem	Functie van elk onderdeel; olie lekkage; barsten; loszittende.
Motor	Abnormaal geluid; rotatie.
Accu	Opladen.
Veiligheidsgordel	Sneden, rafels; conditie haak en grendel.
Statische strip (indien aanwezig)	Integriteit

Controles vóór gebruik zijn de verantwoordelijkheid van de gebruiker van de vorkheftruck. Voer om veilig en comfortabel te werken altijd een controle vóór gebruik uit voordat u met de werkzaamheden begint.

### ⚠ Waarschuwing

Als er een afwijking wordt gevonden of als er een onherstelbare foutcode op het scherm wordt weergegeven, moeten de werkzaamheden onmiddellijk worden gestopt en moet de truck in het servicecentrum van de fabrikant worden nagekeken.

## EXTERNE INSPECTIE

### Toestand van de truck

Helt de truck overmatig naar één van beide kanten over? Zo ja, ga dan na of u een lekke band heeft of controleer of er een probleem is met het chassis.

### Onder de truck

Controleer de grond of de vloer waar de truck stond geparkeerd op olie- of waterlekkage. Controleer op loszittende onderdelen of schade.

Als er iets ongebruikelijks wordt gevonden, laat de truck dan in het servicecentrum van de fabrikant nakijken.

### De lampen controleren

#### Opmerking:

Sommige apparaten zijn OPT.

Zie er op toe dat de gloeidraad niet beschadigd is en controleer het glas van de koplamp.

Houd het glas van de koplamp altijd schoon, zodat u een goed zicht op de weg heeft.

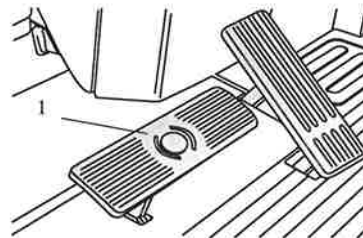
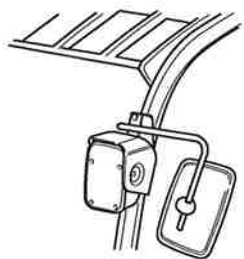

## CONTROLE IN DE TRUCK

### Het rempedaal controleren

1. Druk het rempedaal (1) volledig in en controleer of er voldoende reactie wordt waargenomen.
2. Controleer of het pedaal niet verder naar beneden zakt wanneer het ingedrukt wordt gehouden.
3. Controleer ook of er geen afwijkingen optreden bij het indrukken van het pedaal en bij de retourbeweging.
4. Als er afwijkingen optreden bij het indrukken van het pedaal, laat de truck dan in het servicecentrum van de fabrikant nakijken.

### De parkeerrem controleren

Controleer of de parkeerrem correct in- en uitgeschakeld kan worden. Als er afwijkingen worden gevonden, laat de truck dan in het servicecentrum van de fabrikant nakijken.

### Het OPS-indicatielampje controleren

Neem plaats op de stoel en schakel de truck in. Controleer of het OPS-indicatielampje niet op het scherm wordt weergegeven.

### ⚠ Waarschuwing

In de volgende gevallen moet de truck worden stopgezet en in het servicecentrum van de fabrikant worden nagekeken:

- De OPS-indicatie wordt niet op het scherm weergegeven als de bestuurder uit zijn stoel komt.
- Het OPS-indicatielampje wordt niet uitgeschakeld als de bestuurder weer op de stoel gaat zitten.

### De meetinstrumenten controleren

Meetinstrumenten zijn onmisbaar om de truckstatus tijdens het gebruik in de gaten te houden. Zet de truck AAN om te controleren of alle instrumenten normaal werken.

### De acculading controleren

1. Voer een inspectie uit nadat u de truck hebt gestart.
2. Controleer aan de hand van het laadstroomindicatielampje op het scherm of de acculaadstroom voldoende is.





### Het laad-/lossysteem controleren

1. Controleer de vorken op de montagepositie, scheuren en verbuigingen.
2. Controleer op vervorming van de mast, en eveneens op de kettingspanning en het lekken van olie uit cilinders en buizen.
3. Bedien de bedieningselementen van het laad-/lossysteem om de werking ervan te controleren.

#### Opmerking:

- Laat elke cilinderzuiger altijd een aantal volle slagen maken voordat u met de dagelijkse werkzaamheden begint.
- Bij nieuwe trucks kan er tijdelijke wrijving ontstaan, wat ertoe kan leiden dat de vorkslade wordt geblokkeerd tijdens het dalen. In dit geval volstaat het de vorkslade kort te heffen om deze los te maken.
- Als er afwijkingen worden gevonden, laat de truck dan in het servicecentrum van de fabrikant nakijken.

### Het stuurwiel controleren

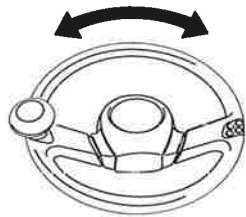

1. Voer een inspectie uit nadat u de truck hebt gestart.
2. Controleer het stuurwiel op speling nadat u de achterwielen in de rijstand voor rechtdoor rijden heeft gezet.
3. Draai aan het stuurwiel en beweeg het op en neer om te controleren of het niet loszit.
4. Als er afwijkingen worden gevonden, laat de truck dan in het servicecentrum van de fabrikant nakijken.

### De claxon controleren

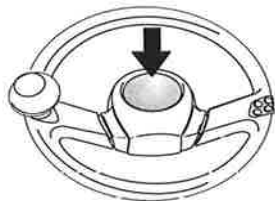

Druk op de knop van de claxon en controleer of hij normaal klinkt.

### De cabine (OPT) volledig controleren

Controleer:

1. de juiste werking van de deuren.
2. de juiste werking van de gasdrukdemper waarmee de deuren worden opgehouden.
3. de perfecte staat van de sloten, scharnieren, deuren en de gasdrukdemper.

### BIJ LANGZAAM RIJDEN

#### Remwerking

Druk het rempedaal in en controleer of de remmen normaal werken en of de rem aan beide kanten goed werkt. Activeer de parkeerrem om te controleren of de truck tot stilstand wordt gebracht en in de parkeerstand blijft staan.

#### De werking van de motor controleren

Rijd met de truck om te controleren of de motor soepel draait zonder afwijkende geluiden. Bedien ook de bedieningselementen van het laad-/lossysteem om de pompmotor te controleren.

#### Het stuursysteem controleren

Laat de truck langzaam op een veilige locatie bewegen en draai het stuurwiel naar links en rechts om het te controleren op ongewone bewegingen.

#### Het laad-/lossysteem controleren

Controleer de mast om na te gaan of deze correct naar voren en naar achteren gekanteld en opgeheven kan worden.

### VOORDAT DE TRUCK NAAR DE GARAGE GAAT

Verwijder vuil en poederresten van alle truckonderdelen en voer vervolgens de volgende handelingen uit:

1. Controleer op olie- of waterlekkage.
2. Controleer elk onderdeel op kromtrekken, krasen, deuken of scheuren.
3. Smeer indien nodig elk onderdeel.
4. Beweeg de vork geheel naar boven en beneden om de binnenzijde van de hef Cilinder door te smeren.
5. Als u tijdens deze handeling iets ongewoons opmerkt, meld dit dan bij de opzichter.

#### ⚠ Waarschuwing

Gebruik de truck niet voordat deze volledig is gerepareerd.





## DOE-HET-ZELFONDERHOUD

Punt	Inspectie
Accu	Peil controleren; gedistilleerd water toevoegen; relatieve dichtheid controleren
Hydraulische olie	Oliepeil; vervuiling; viscositeit
Banden	Staat; slijtage loopvlak banden; spanning (voor luchtbanden)
Mast en stuurmechanisme	Smeren met MP-smeermiddel
Kettingsmering	Motorolie
Bouten en moeren	Opnieuw aanhalen
Filter elektrische ventilator en transportband (indien aanwezig)	Reinigen
Uitzwaiblokkeringcilinder	Smeren met MP-smeermiddel

Tabel doe-het-zelfonderhoud

De gebruiker van de vorkheftruck is verantwoordelijk voor het doe-het-zelfonderhoud, dat wekelijks of na elke 40 bedrijfsuren, welke het eerst komt, moet worden uitgevoerd.

Zorg dat het doe-het-zelfonderhoud altijd wordt uitgevoerd zodat het voertuig veilig en comfortabel blijft werken.

Het vereiste onderhoud bestaat vooral uit controleren en bijvullen, zoals te zien in de "Tabel doe-het-zelfonderhoud".

Olie of smeermiddel moet, afhankelijk van de mate van vervuiling, regelmatig worden vervangen; neem hierbij de vereiste maatregelen.

Laat de nodige aanpassingen en vervangingen uitvoeren in het servicecentrum van de fabrikant.

### ⚠ Waarschuwing

Verwijs steeds naar de Handleiding voor veilig gebruik.

### ⚠ Let op

Als de truck langer dan een week niet wordt gebruikt, voert u deze handelingen wekelijks uit:

- Beweeg de vork geheel naar boven en beneden om de binnenzijde van de hefcilinder door te smeren.
- Rij traag vooruit en achteruit, minstens 10 m in elke richting.

### Elektrolytniveau accu controleren

Zorg bij het controleren van het elektrolyt en voordat u de accu verwijdert dat de truck op een vlakke ondergrond staat en niet is beladen.

### ⚠ Let op

Voer deze handeling steeds uit als de accu volledig is opgeladen.

### Inspectie van het hydraulische oliepeil

Parkeer de truck op een vlakke ondergrond en laat de vorken op de grond zakken voordat u het peil van de hydraulische olie controleert.

1. Verwijder de treeplank.
2. Reinig de peilstok die bevestigd is aan de oliedop met een schone doek en plaats hem terug in de tank.
3. Haal de peilstok voorzichtig uit de tank en controleer of er tot de peilstreep olie op zit.
4. Als het oliepeil te laag is, voeg dan olie toe. Gemorste olie of oliespetters moeten volledig worden verwijderd.

### Opmerking:

Het oliepeil dient te worden gecontroleerd met de peilstok geheel in de inlaat van de olietank gestoken.

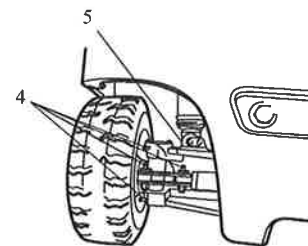
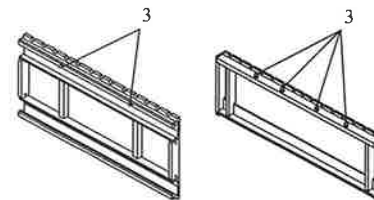
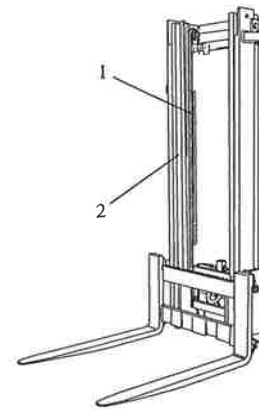

### Mast en stuurmechanisme smeren

Smeer voldoende indien nodig:

Mast:

Kettingen (1) en geleiders steunblokkjes (2).

Side-shift (OPT):

Reinig de bovenste smeerpunten (3) grondig voordat u ze smeert. Veeg het overtollige vet na het smeren weg.

Achterwiellagers:

Reinig de vier smeerpunten (4) van elk wiel grondig voordat u ze smeert. Veeg het overtollige vet na het smeren weg.

Uitzwaiblokkeringcilinder:

Reinig het smeerpunt (5) grondig voordat u het smeert. Veeg het overtollige vet na het smeren weg.

(Het smeerpunt bevindt zich aan de achterkant van de basis van de uitzwaiblokkering, en kan worden bereikt via de linkerkant).

### Bandloopvlak controleren

Controleer de slijtage en de staat van het bandloopvlak. De maximale slijtage kan variëren naargelang de specificaties van de fabrikant van de banden.

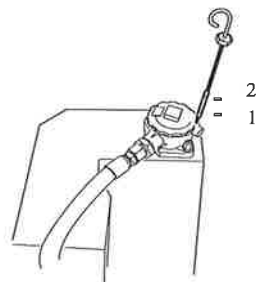

- (1) 2,0 - 2,5 ton oliepeil  
(2) 3,0 - 3,5 ton oliepeil

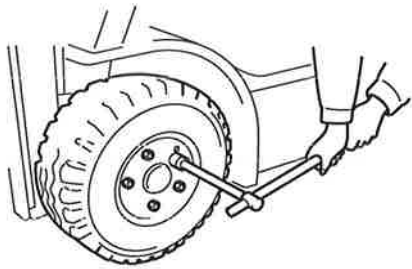

### Bouten en moeren opnieuw aanhalen

Bouten en moeren aanhalen van: aandrijfvochheden, contragewicht, overkapping, wielen, achteras, mast. Zie de Onderhoudsgegevens voor het juiste aanhaal-moment.

### De accu opladen

Wanneer de truck twee weken of langer buiten gebruik wordt gesteld, dienen alle accu's volledig opgeladen te zijn en te worden opgeslagen met afgesloten accuplug, om het ontladen van de accu te voorkomen. Wanneer de truck gedurende een langere periode dient te worden opgeslagen, moet de accu regelmatig, eenmaal per maand, worden opgeladen.

### De accu vervangen

**⚠ Let op**  
Schakel de truck UIT voor u de plugs afkoppelt of aansluit.

#### Standaardmodel

1. Open het luik van de beschermkap.
2. Open de accukap (zie hoofdstuk "Accukap").
3. Koppel de accustekker los.
4. Verwijder het zijdeksel.
5. Ontgrendel de borgpen van de accu.
6. Bevestig een ophangbeugel aan de accubehuizing en verwijder deze met een takel.

**⚠ Waarschuwing**  
Gebruik vezelkabel, ketting of staalkabel ontworpen voor hefdoeleinden die sterk genoeg is.

#### Luik beschermkap

Het luik van de beschermkap moet goed dicht blijven tijdens normaal gebruik. Het moet echter worden geopend om de accu met een hijsketting te vervangen.

Om te openen duwt u de knop omlaag en draait u eraan om te ontgrendelen; trek daarna het luik omhoog.

Om te sluiten trekt u het luik omlaag aan de handgreep; trek daarna de knop omlaag en draai eraan om te vergrendelen.

**⚠ Waarschuwing**  
Gebruik nooit andere methoden of handelingen om het luik te openen of te sluiten dan de hierboven beschreven methoden.

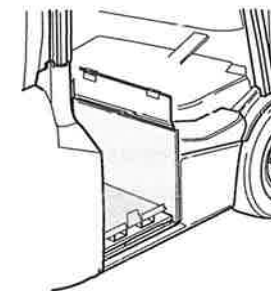

### Model met lage hoogte voor verwijderen (OPT)

### Model voor uitrollen (uitschuiven) (OPT)

**⚠ Let op**  
Schakel de truck UIT voor u de plugs afkoppelt of aansluit.

1. Open het luik van de beschermkap.
2. Open de accukap (zie hoofdstuk "Accukap").
3. Koppel de accustekker los.
4. Verwijder het zijdeksel.
5. Ontgrendel de borgpen van de accu.
6. Ontgrendel de borgpen aan de zijkant van de accu.
7. Bevestig een ophangbeugel aan de accubehuizing en verwijder deze met een takel.

**⚠ Waarschuwing**  
Gebruik vezelkabel, ketting of staalkabel ontworpen voor hefdoeleinden die sterk genoeg is.

### Model voor uitschuiven met vorkzakken (OPT)

1. Open de accukap (zie hoofdstuk "Accukap").
2. Koppel de accustekker los.
3. Verwijder het zijdeksel.
4. Ontgrendel de borgpen van de accu.
5. Ontgrendel de borgpen aan de zijkant van de accu.
6. Vervang de accubehuizing door het accuvak er met een andere vorkheftruck uit te tillen.

**⚠ Let op**  
Controleer of de rand van het accuvak niet los van de accu komt.

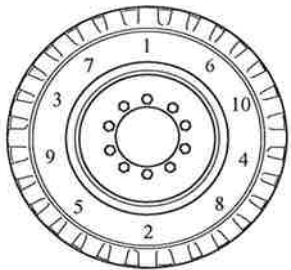

## Een band verwisselen

### Voorwielen

1. Parkeer de truck op een vlakke ondergrond.
2. Schakel de parkeerrem in en blokkeer de wielen.
3. Kantel de mast naar achteren, hef de vorken ongeveer een meter omhoog en plaats de krik onder het chassis, dichtbij de voorwielen.
4. Krik de truck zover op dat de banden bijna loskomen van de grond en draai de wielmoeren los (1).
5. Krik de truck op totdat de banden de grond niet meer raken. Verwijder de wielmoer en het wiel.
6. Wanneer het wiel opnieuw wordt aangebracht na verwisseling of reparatie van de band, dient u de handelingen die zijn verricht voor de verwijdering in omgekeerde volgorde uit te voeren. De wielmoeren moeten gelijkmatig worden vastgedraaid in de volgorde zoals weergegeven op de afbeelding. Zie de onderhoudsgegevens voor het aanhaalmoment van de wielmoeren.
7. Rij herhaaldelijk 2 tot 3 maal vooruit en achteruit, controleer of de wielmoeren loszitten en draai deze, indien nodig, aan.

### Achterwielen

1. Parkeer de truck op een vlakke ondergrond.
2. Schakel de parkeerrem in en blokkeer de wielen.
3. Plaats de krik onder het chassis, dichtbij de achterwielen.
4. Krik de truck zover op dat de banden bijna loskomen van de grond en draai de wielmoeren los.
5. Krik de truck op totdat de banden de grond niet meer raken. Verwijder de wielmoer en het wiel.
6. Wanneer het wiel opnieuw wordt aangebracht na verwisseling of reparatie van de band, dient u de handelingen die zijn verricht voor de verwijdering in omgekeerde volgorde uit te voeren. De wielmoeren moeten in dezelfde volgorde als bij de voorwielen worden vastgedraaid. Zie de onderhoudsgegevens voor het aanhaalmoment van de wielmoeren.
7. Rij herhaaldelijk 2 tot 3 maal vooruit en achteruit, controleer of de wielmoeren loszitten en draai deze, indien nodig, aan.

### ⚠ Waarschuwing

- Ga na het opkrikken van de truck nooit onder de vorken en het frame liggen of staan. Als de krik per ongeluk wordt verwijderd, kunt u ernstig gewond raken.
- Gebruik een krik die sterk genoeg is.

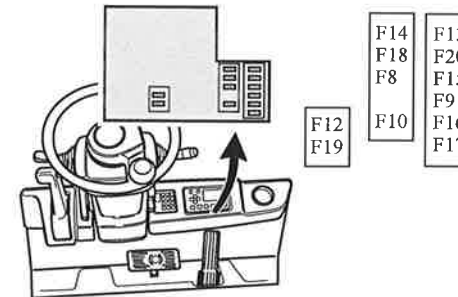
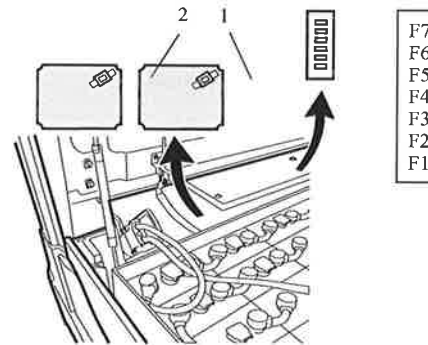

## Zekeringen vervangen

Wanneer de lichten niet branden of voorzieningen van het elektrische systeem niet werken, kan de betreffende zekering zijn doorgebrand.

De 80V-zekeringen zitten in de buurt van de ruimte achteraan met de besturingen.

De zekeringen voor Aandrijving (1) en Heffen (2) bevinden zich op de respectievelijke bedieningselementen.

Voor toegang tot deze zekeringen opent u de accupak en verwijdert u de achterkap.

De 24V-zekeringen zitten rechts onder het dashboard. Om ze te bereiken verwijdert u het deksel aan de rechterkant van de truck.

### Opmerking:

- Gebruik bij vervanging van een zekering altijd een zekering met hetzelfde vermogen. Zie het hoofdstuk Onderhoudsgegevens voor de toewijzing en de capaciteit van zekeringen.
- Als de nieuwe zekering onmiddellijk na vervanging doorbrandt, laat dit dan in het servicecentrum van de fabrikant nakijken.

## Hijsmethode

Als de truck moet worden opgehesen, moet u de hijsgaten bovenaan de mast (voor) en de gemarkeerde hijspunten (achter) gebruiken zoals in de afbeelding.

### ⚠ Gevaar!

Gebruik vezelkabel of staalkabel ontworpen voor hefdoeleinden die sterk genoeg is.







## PERIODIEK ONDERHOUD

Periodieke inspectie en onderhoud zijn nodig om uw vorkheftruck vlot te laten werken en moeten worden uitgevoerd door gespecialiseerde monteurs: vraag ernaar in het servicecentrum van uw dealer.

Alleen originele reserveonderdelen van de fabrikant kunnen veilig onderhoud en volledige compatibiliteit met andere onderdelen van de truck garanderen.

Onderhoudsintervallen verwijzen naar normaal gebruik van standaardversies van de truck en worden gebaseerd op totale bedrijfsuren of -maanden van de levenscyclus van de truck, welke het eerst komt (m.a.w. de meeste inspecties worden na elke 1000 bedrijfsuren of minstens zes maanden gepleand).

Voor trucks die worden gebruikt in meerdere shifts moeten de intervallen worden beperkt met:

- 15% voor 2 shifts per dag
- 30% voor 3 shifts per dag

Periodiek onderhoud voor trucks in opslag staat vermeld in de Handleiding voor veilig gebruik.

Inspectiemethode:

I: Controleren, corrigeren en vervangen zoals vereist

M: Meten, corrigeren en instellen zoals vereist

T: Aandraaien

C: Reinigen

(\* Nieuwe trucks: controles na 6 weken / 250 u zijn alleen bestemd voor nieuwe trucks (of ze nu worden gebruikt voor meerdere shifts of niet).

### Tabel voor periodieke vervanging

VERVANGINGSCYCLUS (Op basis van het totaal aantal bedrijfsuren of maanden, welke het eerst komt)	elke	6 weken	12	30	60	maanden
	elke	250	2000	5000	10000	uur
Olie aandrijfleenheid		•*	•			
Hydraulische olie			•			
Hydraulische-oliefilter		•*	•			
Ontluchtingsfilter olietank			•			
Remolie			•			
Hydraulische slangen kandelcilinder				•		
Slangen stuursysteem				•		
Hydraulische hogedrukslangen					•	
Hefkettingen					•	
Trekstangen voor zekering ketting					•	
Uitzwaai-blokkeringscilinder					•	

### Tabel voor periodiek onderhoud

ONDERHOUDSCYCLUS (Op basis van het totaal aantal bedrijfsuren of maanden, welke het eerst komt)	elke	6 weken	6	12	maanden
	elke	250	1000	2000	uur
<b>AANDRIJFSYSTEEM</b>					
<b>Wielen</b>					
Scheuren in de band, beschadiging of ongelijkmatig loopvlak			I	←	
Metaalsnippers, stenen of andere elementen van buitenaf vast in loopvlak van band		I*, C*	I, C	←	
Profieldiepte		I*	I	←	
Bandenspanning (luchtbanden)		M*	M	←	
Aanlopmoment wielmoer		T*	T	←	
Integriteit velgving en schijfwiel		I*	I	←	
Afwijkend geluid en bevestiging van voor- en achterwielager		I*	I	←	
<b>Vooras</b>					
Vervorming en schade aan carrosserie				I	
Bevestiging carrosserie aan frame			I	←	
Abnormaal geluid en bevestiging			I	←	
<b>Achteras</b>					
Vervorming en schade aan carrosserie				I	
Bevestiging carrosserie aan frame			I	←	
Abnormaal geluid en bevestiging			I	←	
Bevestiging balk as in lengterichting truck		I*	I	←	
Speling wielnaaf		I*	I	←	
Mechanische eindaanslag			I	←	
Lekkage stuurcilinders (indien aanwezig)		I*	I	←	
Integriteit en vervorming stuurcilinders (indien aanwezig)			I	←	
Aanhaalmoment stuurcilinders (indien aanwezig)			I	←	
Stuurgewrichtpin (indien aanwezig)			I	←	
Speling in koppelingen (indien aanwezig)			I	←	
<b>KRACHTOVERBRENGINGSSYSTEEM</b>					
<b>Aandrijfleenheid</b>					
Algemene staat, integriteit, reinigen			I, C	←	
Olielekkage			I	←	
Oliepeil en staat		I*	I	←	
Bouten en moeren bevestigen			I	←	
Aanhaalmoment bevestigingsbouten motor aan transmissie			T	←	
Aanhaalmoment bevestigingsbouten aandrijfleenheid aan frame			T	←	
Olieschroefpluggen reinigen en aanhalen			C, T	←	
Staat en reiniging luchtreiniger			I, C	←	
<b>S.A.S.</b>					
Handeling			I	←	
Montage sensor en integriteit en bevestiging bedrading			I	←	
Functionele onderdelen en integriteit losse montagedelen, vervorming, olielekkage			I	←	
Uitzwaai-blokkeringscilinder en/of prestatie accumulator			I	←	
Staat laadsensor			I	←	



ONDERHOUDSCYCLUS (Op basis van het totaal aantal bedrijfsuren of maanden, welke het eerst komt)	elke	6 weken	6	12	maanden
	elke	250	1000	2000	uur

### ELEKTRISCH SYSTEEM

#### Algemeen

Isolatie truck			I		←
Integriteit statische strip (indien aanwezig)			I		←

#### Motor

Reinigen			I, C		←
Bevestigen			I		←
Rotatiegeluid			I		←
Isolatieweerstand			I		←
Aanhaalmoment stroomkabels			T		←

#### Accu

Afwijking in bovenste gedeelte van de accu en/of de accubak			I		←
Aanwezigheid van gemorste vloeistof in de accubak			I, C		←
Staat pluggen en reinigen			I, C		←
Staat stroomkabels			I		←
Klemmenblok reinigen en bevestigen			I, C		←
Isolatieweerstand			I		←
Laadniveau			I		←
Elektrolytpeil			I		←
Relatieve dichtheid elektrolyt			M		←
Spanningsmeting van elke accu na laden				M	

#### Magneetschakelaar

Integriteit, reinigen, bevestigen contacten			I		←
Bedrijfsconditie, integriteit, reinigen hulpcontact			I, C		←
Staat montage boogschutter (indien aanwezig)			I		←
Bevestiging locatie montage spoel			I		←
Staat en bevestiging montage stroomdraad hoofdcircuit			I		←
Aanhaalmoment aangesloten kabels			T		←
Functietest van alle aangesloten apparatuur			I		←

#### Microschakelaars - Potentiometers

Integriteit en bevestiging installatie			I		←
Bedrijfsconditie en timing			I		←
Bedrijfsconditie potentiometers gas- en rempedalen			I		←
Bedrijfsconditie potentiometer hendels armsteun (indien aanwezig)			I		←

#### Richtingschakelaar (indien aanwezig)

Integriteit en bedrijfsconditie			I		←
Kabelaansluitingen			I		←

#### Stuureenheid

Integriteit, reinigen en bedrijfsconditie			I, C		←
Aanwezigheid van alarmen in het logboek			I		←
Aanhaalmoment aangesloten stroomkabels			T		←
Kabelaansluitingen			I		←
Staat connector			I		←
Bak reinigen (met perslucht)			C		←
Werkung elektrische ventilator (indien aanwezig)			I		←
Reinigen filter en transportband elektrische ventilator (indien aanwezig)			C		←

ONDERHOUDSCYCLUS (Op basis van het totaal aantal bedrijfsuren of maanden, welke het eerst komt)	elke	6 weken	6	12	maanden
	elke	250	1000	2000	uur

### Zekeringen en relais

Bevestiging bekabeling			I		←
Werkung van alle functies beschermd door zekeringen en relais			I		←

### Bekabeling

Conditie, integriteit, bevestiging kabelboom			I		←
Integriteit beschermlaag bedrading			I		←
Conditie bevestiging en tapen aansluitingen			I		←

### STUURSYSTEEM

#### Stuurwiel

Speling en bevestiging		I*	I		←
------------------------	--	----	---	--	---

#### Stuurklep

Olielekkage		I*	I		←
Bevestiging montage		I*	I		←
Max. druk			M		←

#### Stuursysteem

Stuurhoek rechts en links				I	
---------------------------	--	--	--	---	--

#### Stuurbekrachtiging - Hydraulische stuurmotor (indien aanwezig)

Olielekkage			I		←
Integriteit slang stuurbekrachtiging				I	

### REMSYSTEEM

#### Algemeen

Remvloeistof-/oliepeil (indien aanwezig)			I		←
Vloeistof-/olielekkages (indien aanwezig)			I		←
Leeglopen remsysteem (indien aanwezig)			I		←
Waarschuwinglampje laag vloeistofpeil (indien aanwezig)				I	

#### Rempedaal

Remwerking			I		←
Slag en speling pedaal			I		←
Slag terugkeer			I		←
Koppelingen		I*	I		←

#### Parkeerrem

Remwerking			I		←
Trekmargin en werkkraft hendel (indien aanwezig)			I		←
Werkung parkeerschakelaar (indien aanwezig)			I		←
Speling, slijtage en reinigen magneetschijven (indien aanwezig)			I		←

#### Remschijven

Slijtage en schade schijf				I	
---------------------------	--	--	--	---	--

NI



ONDERHOUDSCYCLUS (Op basis van het totaal aantal bedrijfsuren of maanden, welke het eerst komt)	elke	6 weken	6	12	maanden
	elke	250	1000	2000	uur
<b>MATERIAAL-HANDLINGSYSTEEM</b>					
<b>Vorken</b>					
Integriteit en slijtage vorken en borgpenen			1		←
Uitlijning tussen vorkvingers links en rechts			1		←
Slijtage vorkhielen			1		←
Barsten in gelaste delen			1		←
<b>Mast- en hefarm</b>					
Vervorming, schade, scheuren gelaste onderdelen			1		←
Rotatieconditie, slijtage, schade roller			1		←
Slijtage en beschadiging van maststeunbus			1		←
Aanpassing, slijtage en beschadiging steunblokje mast			1		←
Slijtage en beschadiging cilinderpen			1		←
Bevestiging mast- en hefarm			1		←
Conditie zijkant vorkdrager, steunblokje onder en boven		1*	1		←
<b>Kettingen en kettingwielen</b>					
Vervorming, schade, speling kettingspanning		1*	1		←
Kettingmering			1		←
Afwijkingen vergrendelrichtingen kettingen			1		←
Slijtage en beschadiging kettingwiel			1		←
Omwenteling kettingwiel			1		←
<b>Hulpstuk (indien aanwezig)</b>					
Afwijkingen en ophangtoestand			1		←
<b>HYDRAULISCH SYSTEEM</b>					
<b>Cilinders</b>					
Olielekkage			1		←
Integriteit, vervorming, bevestiging stang en stangeind			1		←
Integriteit, bevestiging, bedrijfsconditie montage katecilinders			1		←
Natuurlijke neerlating, natuurlijke voorwaartse kanteling			1		←
Integriteit en bevestiging montage mastcilinders			1		←
Hef- en daalsnelheid			1		←
Ongelijkmatige beweging			1		←
<b>Hydraulische pomp</b>					
Olielekkage en afwijkend geluid			1		←
<b>Hydraulische-olietank</b>					
Olielekkage			1		←
Oliepeil en vervuiling			1		←
Conditie tank- en oliefilter			1		←
<b>Hydraulisch filter</b>					
Reinigen					C
<b>Bedieningshendels (indien aanwezig)</b>					
Bedrijfsconditie			1		←
<b>Regelklep olie</b>					
Olielekkage			1		←
Werking veiligheidsklep			1		←
Meting ontlastdruk					M

ONDERHOUDSCYCLUS (Op basis van het totaal aantal bedrijfsuren of maanden, welke het eerst komt)	elke	6 weken	6	12	maanden
	elke	250	1000	2000	uur
<b>Hydraulische slang en leiding</b>					
Olielekkage			1		←
Vervorming en schade			1		←
Bevestiging mechanisme			1		←
<b>VEILIGHEIDSRICHTINGEN, etc.</b>					
<b>Carrosserie</b>					
Beschadiging van en barsten in chassis, dwarsbalk, etc.					1
Bouten en moeren bevestigen					1
<b>Hoogte beschermkap</b>					
Integriteit			1		←
Barsten in gelaste delen			1		←
<b>Rugsteun</b>					
Aantasting, schade, barsten			1		←
Bevestiging montage onderdelen			1		←
<b>Stoel</b>					
Integriteit en bevestiging montage			1		←
Bedrijfsconditie stoelschakelaar		1*	1		←
Integriteit en bedrijfsconditie veiligheidsgordel			1		←
<b>OPS</b>					
Bedrijfscondities		1*	1		←
<b>Noodstopknop</b>					
Bedrijfscondities			1		←
<b>Instrumentenpaneel</b>					
Bedrijfscondities			1		←
<b>Claxon</b>					
Bedrijfs- en montagecondities			1		←
<b>Verlichtingssysteem (indien aanwezig)</b>					
Bedrijfs- en montagecondities			1		←
<b>Richtingaanwijzers (indien aanwezig)</b>					
Bedrijfs- en montagecondities			1		←
<b>Akoestische waarschuwing bij achteruitrijden (indien aanwezig)</b>					
Bedrijfscondities			1		←
<b>Achteruitkijkspiegels (indien aanwezig)</b>					
Integriteit en reinigen			1		←
Lichtgevende stickers achterzijde			1		←
<b>Cabine (indien aanwezig)</b>					
Integriteit dak			1		←
Integriteit en bedrijfsconditie deuren, zijruit, achterklep			1		←
Integriteit en bedrijfsconditie verwarmde ruiten			1		←
Integriteit en bedrijfsconditie ruitenwisser			1		←
Integriteit en bedrijfsconditie verwarming			1		←
<b>Smering</b>					
Algemene staat - zie hoofdstuk Smeerschema			1		←





Smeerschema

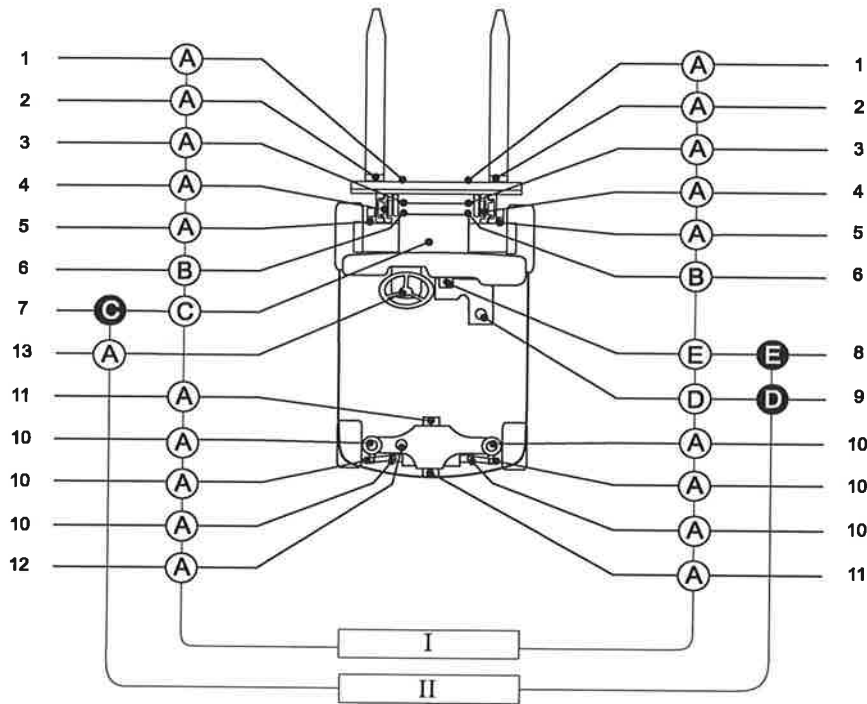

- (1) Side-shift (\*)
- (2) Borgpennen vork
- (3) Trekstangen voor zekering ketting
- (4) Mastgeleiders (\*)
- (5) Mastbevestigingen
- (6) Hefkettingen (\*)
- (7) Aandrijfeenheden
- (8) Remvloeistoftank
- (9) Olie tank
- (10) Achterwiellagers (\*)
- (11) Pennen achterasbalk
- (12) Uitzwaai blokkeringscilinder (\*)
- (13) Contactring en contactveer claxon

- A) Molybdeendisulfidevet
- B) Kettingspray
- C) Tandwielolie
- D) Hydraulische olie
- E) Remvloeistof

- Inspecteren en bijvullen
- Vervangen

- I) elke 1000 uur (6 maanden)
- II) iedere 2000 uur (jaarlijks)

(\*) ook na elke 40 uur als doe-het-zelfonderhoud



## ONDERHOUDSGEGEVENS

### Waardetabel

Punt		Waarde
Relatieve dichtheid accu-elektrolyt (20°C) (referentie)	Standaard	1,280
	Limiet	1,150
Aanhaalmomenten	Aandrijfeenheden met chassis	550
	Contragewicht met chassis	680
	Beschermkap (over chassis en contragewicht)	83
	Wielmoeren	160
	Achteras tot chassis	280
	Mast met chassis	280
Geluidsdruk-niveau (L <sub>PA</sub> ) in overeenstemming met EN 12053 Onzekerheid K=4 dD(A)	dB (A)	71,2
Totale trillingen op de carrosserie in overeenstemming met EN 13059 Onzekerheid K=0,3 x a m/s <sup>2</sup> (a: vermelde waarde)	m/s <sup>2</sup>	0,64 +/- 0,05

\* gebruik Loctite 243

### Opmerking

- De hierboven vermelde trillingswaarden worden uit de metingen volgens EN 13059 gehaald.
- De **magnitude van handarmtrillingen** van heftrucks is 2,5 m/s<sup>2</sup> of lager zoals **gedefinieerd** in EN 13059.
- De hierboven vermelde waarden voor de totale trillingen op de carrosserie kunnen niet worden gebruikt om de trilling van 8 uur in 2002/44/EG (richtlijn trillingen) te berekenen. (Indien berekend volgens het algemene bedieningspatroon van vorkheftrucks is het resultaat minder dan 0,5 m/s<sup>2</sup>.)
- De hierboven vermelde waarden voor de geluidsdruk kunnen worden gebruikt als geluidsniveau op oorhoogte van de bestuurder. De waarden zijn in overeenstemming met de meetmethoden van EN 12053.

### Tabel zekeringcapaciteit

Zekeringen 80 V - ruimte achteraan	Amperage (A)	Zekeringen 24 V - dashboard	Amperage (A)
F1 (sleutel)	5	F8 (positielichten) (OPT)	7,5
F2 (ingang omvormer - standaardapparaten - 80 V/24 V)	15	F9 (24V-voeding) (OPT)	5
F3 (claxon)	5	F10 (voeding aan boord)	10
F4 (uitgang omvormer - standaardapparaten - 80 V/24 V)	30	F12 (12V-voeding) (OPT)	5
F5 (ingang omvormer - optionele apparaten - 80 V/24 V)	15	F13 (24V-voeding apparaten)	2
F6 (uitgang omvormer - optionele apparaten - 80 V/24 V)	30	F14 (werklichten voor)	7,5
F7 (ingang omvormer - optionele apparaten - 80 V/12 V)	5	F15 (ruitwisser voor) (OPT)	7,5
		F16 (ruitwisser achter) (OPT)	7,5
		F17 (verwarming) (OPT)	5
		F18 (werklichten achter)	7,5
Zekering aandrijfvermogen	400	F19 (autoradio, ruimteverlichting) (OPT)	7,5
Voedingszekering hef- en stuurinrichting	300	F20 (achterrautverwarming) (OPT)	10



**Tabel heftruckgewicht**

Truckmodel	Gewicht (met accu) kg
2,0 ton kort	4198
2,5 ton kort	4553
2,5 ton	4809
3,0 ton kort	5199
3,0 ton	5161
3,5 ton	5593

De gegevens hebben betrekking op standaardmodellen

**Tabel accuvereisten**

Soort	Truckmodel	Afmetingen behuizing mm			Minimaal vereist accugewicht (met behuizing) kg	Spanning / Nominale capaciteit V / Ah
		Lengte voor- achter X	Breedte Y	Hoogte Z		
Standaard (Hoge capaciteit)	2,0 ton kort	567	1028	784	1238	80 / 420 (465)
	2,5-3,0 ton kort	711	↑	↑	1558	80 / 560 (620)
	2,5-3,0-3,5 ton	855	↑	↑	1863	80 / 700 (775)
Vorkzak	2,0 ton kort	564	1026	627	965	80 / 375
	2,5-3,0 ton kort	708	↑	↑	1210	80 / 500
	2,5-3,0-3,5 ton	852	↑	↑	1458	80 / 625

**Tabel wielen en banden**

Truckmodel	Soort	Bandmaat	Opmerkingen
2,0 ton kort	Voor- zijde	Superelastic	standaard
2,5 ton kort			
2,5 ton	Niet-markerend	23x9-10	optie
3,0 ton kort	Voor- zijde	Superelastic	standaard
3,0 ton			
3,5 ton			
alle modellen	Achter	Superelastic	standaard

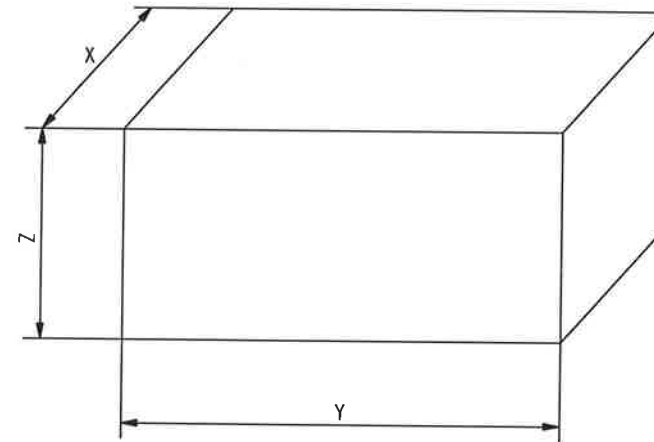

NI

**Tabel inhoud en soort smeermiddelen en vloeistoffen**

Betreffende locatie	Inhoud	Soort
Aandrijfeenheden	1 L	Mobilfluid 424 of gelijkwaardig product
Remolie	0,95 L	Mobilfluid 424 of gelijkwaardig product
Hydraulische olie	25 L	Standaardtruck: VG 32; Wladoil HY SY HVI 32 of Agip Arnica 32, of gelijkwaardig Truck koude opslag: VG 15; Wladoil HY SY HVI 15 of Agip Arnica 15, of gelijkwaardig
Chassis en mast; Smeerpunten	Juiste hoeveelheid	Standaardtruck: molybdeendisulfidevet; Mobilgrease Special of gelijkwaardig Koude opslag truck: molybdeendisulfidevet; Esso Beacon 32S of gelijkwaardig
Masthefkettingen	Juiste hoeveelheid	Interflon Fin Lube TF of Kluberol 4UH1-32N, of Rexnord kadespray REXOIL, of gelijkwaardig
Accu	Juiste hoeveelheid	Gedistilleerd water
Ruitenwisservloeistof	Juiste hoeveelheid (max 2,1 l)	Standaardtruck: standaard ruitenwisservloeistof voor auto's Koude opslag truck: ruitenwisservloeistof voor auto's voor lage temperaturen

**Opmerking:**

Verschillende soorten olie mogen niet met elkaar worden gemengd





## TRUCKAFMETINGEN

Q	2,0 ton kort	2,5 ton kort	2,5 ton	3,0 ton kort	3,0 ton	3,5 ton
b1	1195 mm	←	←	←	←	←
b10	986 mm	←	←	946 mm	←	←
b11	940 mm	←	←	←	←	←
α/β	5°/8°	←	←	←	←	←
h1	2235 mm	←	←	2395 mm	←	←
h2	120 mm	←	←	125 mm	←	←
h23	3340 mm	←	←	←	←	←
h4	3999 mm	←	←	4045 mm	←	←
h6	2215 mm	←	←	←	←	←
h7	1143 mm	←	←	←	←	←
h10	500 mm	←	←	←	←	←
m1	95	←	←	←	←	←
m2	127	←	←	←	←	←
l1	3140 mm	3284 mm	3429 mm	3334 mm	3449 mm	3479 mm
l2	2140 mm	2284 mm	2429 mm	2334 mm	2449 mm	2479 mm
x	420 mm	←	←	440 mm	←	←
y	1431 mm	1575 mm	1720 mm	1575 mm	1720 mm	1720 mm
c	500 mm	←	←	←	←	←
s/e/l	40x100x1000 mm	←	←	45x100x1000 mm	←	45x125x1000 mm
Wa	1872 mm	2003 mm	2138 mm	2032 mm	2138 mm	2167 mm
Ast (*)	3692 mm	3823 mm	3958 mm	3872 mm	3978 mm	4007 mm

(\*) met pallet 1200 mm lang

Gegevens verwijzen naar modellen uitgerust met:

- superelastische banden
- standaard V3300 mast

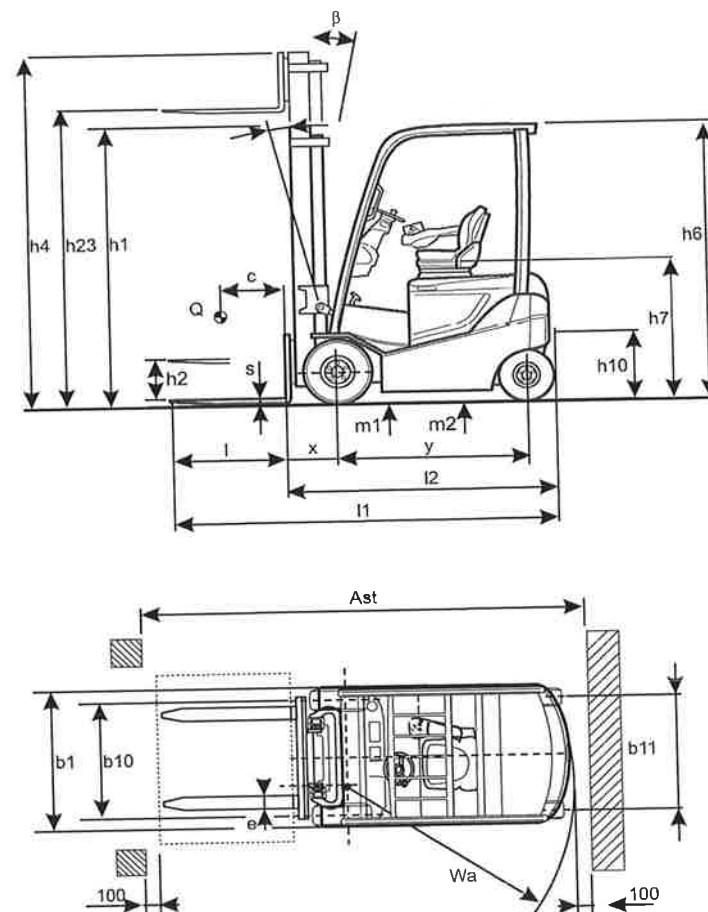



## TOYOTA

TOYOTA MATERIAL HANDLING EUROPE

### CE-CONFORMITEITSVERKLARING

Wij

Toyota Material Handling Europe AB  
Svarvargatan 8 SE 59581 Mjölby  
Zweden

Verklaren dat:

de heftrucks met contragewicht

Model: OESAB

Type: 8FBMKT20  
8FBMKT25  
8FBMKT30  
8FBMT25  
8FBMT30  
8FBMT35

in overeenstemming zijn met:

De Machinerichtlijn 2006/42/EG in de recentste actieve versie;

De Richtlijn Elektromagnetische Compatibiliteit 2004/108/EG en volgende amendementen, zoals geproduceerd volgens de Geharmoniseerde Norm EN 12895;

Persoon gemachtigd om het technisch dossier te raadplegen  
(voor de Richtlijn 2006/42/EG):

Voornaam:  
Naam:

Adres: Toyota Material Handling Europe AB  
Svarvargatan 8 SE 59581 Mjölby  
Zweden

Mjölby, / /2013

Handtekening

Toyota Material Handling Europe AB  
Svarvargatan 8 • SE-595 81 Mjölby • Zweden  
Tel.: +46 142 860 00 • www.toyota-forklifts.eu  
Bedrijfssnr. 556491-0537



NI